de	Installations- und Benutzerhandbuch	2
fr	Instructions d'installation et d'utilisation.....	11
it	Istruzioni di installazione ed uso.....	20
nl	Installatie- en gebruiksaanwijzing.....	29
en	Installation and operating instructions	38
da	Installation og brug.....	47



Inhaltsverzeichnis



Inhaltsverzeichnis	2
Allgemein	3
Sicherheitsrichtlinien	3
Technische Angaben	4
Installation des REMOCON NET B	5
Mögliche Installationen	5
Installation des REMOCON NET B mittels Versorgungskabel G+	6
Installation des REMOCON NET B mittels externem Netzteil	6
Alternative Befestigung des REMOCON NET B mittels zweiseitigem Klebeband	7
Kontoregistrierung	8
Erste Inbetriebnahme und WLAN Konfiguration	8
WLAN-Konfiguration und Produktregistrierung über die APP (Nutzer)	9
Funktionsstatus des REMOCON NET B	10

Allgemeines

Vielen Dank, dass Sie sich für REMOCON NET B entschieden haben. Das System von ELCO, dass die Verwendung Ihres Heizgeräts zu einem neuen Erlebnis macht.

Mit REMOCON NET B können Sie die Heiz- und Warmwassertemperatur mit Ihrem Smartphone oder PC von überall aus einschalten, ausschalten und steuern. Außerdem meldet es Defekte am Heizkessel in Echtzeit.

Sicherheitsrichtlinien









Achtung

Das folgende Handbuch ist ein integraler und wichtiger Bestandteil des Produkts und muss sorgsam aufbewahrt werden. Es muss immer am Produkt bleiben, auch wenn dieses auf einen anderen Eigentümer oder Benutzer übergeht oder in einem anderen System verwendet wird.

Das Produkt darf nicht zu anderen Zwecken als den in diesem Handbuch angegebenen verwendet werden. Der Hersteller haftet nicht für mögliche Schäden, die durch eine unsachgemäße Verwendung des Produkts oder eine Nichteinhaltung der in diesem Handbuch beschriebenen Installationsanleitung entstehen.

Alle Wartungsarbeiten am Produkt dürfen ausschließlich von Fachpersonal und unter ausschließlicher Verwendung von Originalersatzteilen durchgeführt werden. Der Hersteller haftet nicht für mögliche Schäden in Verbindung mit der Nichteinhaltung dieser Anweisung. Die Nichteinhaltung kann die Sicherheit der Anlage beeinträchtigen.

Beschreibung der Symbole

-  Die Nichtbeachtung des Warnhinweises kann bei Personen zu Verletzungen, unter bestimmten Umständen auch zum Tod, führen.
-  Die Nichtbeachtung des Warnhinweises kann zu Beschädigungen, unter bestimmten Umständen auch zu schweren, an Gegenständen, Anlagen oder Tieren führen. Der Hersteller haftet nicht für mögliche Schäden, die durch eine unsachgemäße Verwendung des Produkts oder eine Nichteinhaltung der in diesem Handbuch beschriebenen Installationsanleitung entstehen. Führen Sie keine Arbeiten durch, für das Gerät aus Ihrer Anlage entfernt werden muss.
-  Beschädigung des Geräts. Steigen Sie für die Reinigung des Geräts nicht auf instabile Stühle, Hocker Leitern oder Träger.
-  Personenschaden durch Herunterfallen oder Schnitt- und Quetschwunden (Leichtmetalleitern). Zur Reinigung des Gerätes keine Insektizide, Lösungsmittel oder scharfe Reinigungsmittel verwenden.
-  Beschädigung von Kunststoffkomponenten oder lackierten Teilen. Verwenden Sie das Gerät nicht für andere Zwecke als für die normale häusliche Nutzung.
-  Beschädigung des Geräts durch Überlastung. Beschädigung von unsachgemäß behandelten Gegenständen. Lassen Sie das Gerät nicht durch Kinder oder unerfahrene Personen bedienen.
-  Beschädigung des Geräts durch unsachgemäße Verwendung. Während der Reinigung, Wartung und Verbindung muss das Gerät vom Stromnetz durch Herausziehen des Steckers getrennt werden.
-  Personenverletzungen durch Stromschlag.

Das Gerät ist nicht für die Verwendung von Personen (einschließlich Kindern) bestimmt, deren körperliche, sensorische oder geistige Fähigkeiten eingeschränkt sind oder die nicht über die erforderliche Erfahrung oder Kenntnis verfügen. Zumindest müssen sie von einer für die Sicherheit, Überwachung oder Anweisung in die Bedienung des Geräts zuständigen Person beaufsichtigt werden. Kinder müssen beaufsichtigt werden, um sicherzustellen, dass sie nicht mit dem Gerät und mit den Verpackungsmaterialien des Produkts spielen (Schrauben, Kunststoffhüllen, Styropor usw.) Das Entfernen der Schutzabdeckungen des Produkts und sämtliche Wartungs- und Anschlussarbeiten der elektrischen Komponenten dürfen niemals von nicht qualifizierten Personen durchgeführt werden.

**DAS PRODUKT
ENTSPRICHT DER
EU-RICHTLINIE
2012/19/EU-Gesetzesdekret
49/2014 gemäß Art. 26 des
Gesetzesdekrets vom 14. März 2014
Nr. 49 „Umsetzung der Richtlinie
2012/19/EU zu Elektro- und
Elektronikaltgeräten (WEEE)“**



Das Symbol des durchgestrichenen Mülleimers auf dem Gerät und auf der Verpackung zeigt an, dass das Produkt am Ende seiner Nutzungsdauer getrennt vom Hausmüll entsorgt werden muss. Der Benutzer muss das Gerät am Ende seiner Nutzungsdauer bei einem Wertstoffhof für Elektro- und Elektronikaltgeräte entsorgen. Alternativ zur eigenen Entsorgung kann das Gerät beim Kauf eines gleichwertigen Neugeräts an der Hersteller zwecks Entsorgung zurückgegeben werden. Bei Händlern von Elektronikgeräten mit einer Verkaufsfläche von mindestens 400 m² ist es außerdem möglich, Elektronikgeräte mit einer Größe von unter 25 cm ohne Kaufverpflichtung zur Entsorgung zurückzugeben. Die ordnungsgemäße getrennte Sammlung für die anschließende Verwertung des Geräts für das Recycling, die Behandlung und Entsorgung trägt zum Umwelt- und Gesundheitsschutz bei und fördert die Wiederverwendung und/oder das Recycling der Gerätekomponenten.

Technische Angaben

de

	REMOCON NET B
Konformität	LVD: 2014/35/EU EMV: 2014/30/EU RED: 2014/53/EU
Standard	LVD: EN 60950-1; EN 62479 EMV: ETSI EN 301 489-1; ETSI EN301 489 17 RED: ETSI EN 300 328
Produktinstallation	Fest an der Wand oder an einer glatten Oberfläche
Betriebstemperaturen	-10°C – +60°C
Lagerungstemperaturen	-20°C – +70°C
Versorgung	0–12Vdc
Gateway-Verbrauch	Max. 40 mA – max. 0,7 W
Schutzklasse	III
Umweltklasse	3
Gewicht	0,1 kg
Schutzgrad	IP 20

ACHTUNG!
Verwenden Sie das Netzteil nur
in Kombination mit einem
REMOCON NET B Gateway

	Netzteil
Eingangsspannung	100 bis 240 Vac
Eingangsfrequenz	50 bis 60 Hz
Ausgang	500mA @ 12.0 Vdc
Schutzklasse	II
Betriebstemperaturen	0°C bis 40°C
Lagerungstemperaturen	-20°C bis 50°C
Standard	LVD: EN60950 EMV: EN55022

WICHTIG!
REMOCON NET B ist mit den fol-
genden Reglermodul kompatibel:

- LMU 74
- LMS 14
- RVS 13 (LOGON B G1Z1)
- RVS 43 (LOGON B G2Z1)
- RVS 46 (LOGON B WZ1)
- RVS 51 (LOGON B WP)
- RVS 61 (LOGON B WP)
- RVS 63 (LOGON B G2Z2)

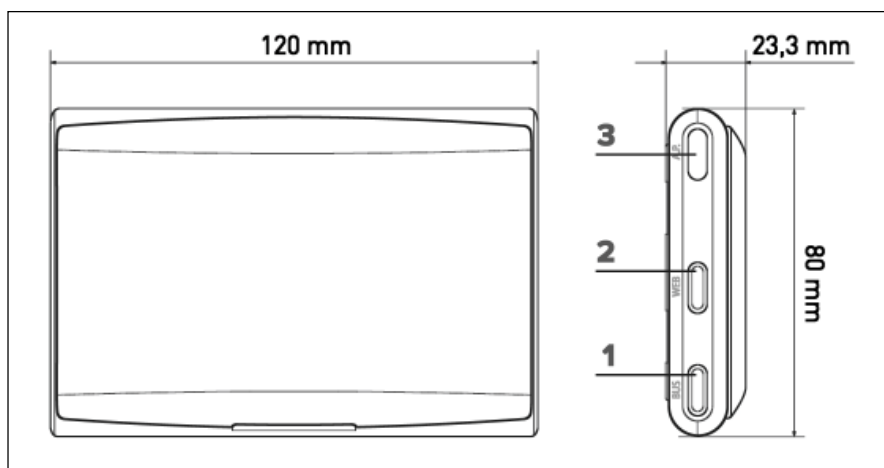

Installation des REMOCON NET B

Mögliche Installationen

ACHTUNG!

Die Installation muss von qualifiziertem Fachpersonal durchgeführt werden. Unterbrechen Sie vor dem Einbau die Stromversorgung des Heizkessels. Das BUS-BSB-Kabel besitzt zwei Pole: Um Probleme bei der Inbetriebnahme des Systems zu vermeiden, beachten Sie die Polarität (CL+ mit CL+ und CL- mit CL-) bei allen Systemkomponenten.

Mit „Fernbedienung“ ist die Steuerung durch den Endbenutzer gemeint. Über die App auf dem Smartphone oder über das Webportal kann das ELCO-Produkt überwacht und eingestellt werden.

Die Installation des REMOCON NET B und die Aktivierung der REMOCON NET-Dienste sind einfach und schnell durchführbar: Es sind nur 3 Schritte nötig!



Unten sehen Sie zwei verschiedene Installationsarten von REMOCON NET B, abhängig vom Vorhandensein von zusätzlichem Zubehör (z.B. Raumthermostat) im System. Bitte stellen Sie sicher, dass Sie die richtige Konfiguration auswählen. Wenn Sie weitere Informationen und Details zu den verschiedenen Konfigurationen bei komplexeren Systemen benötigen, kontaktieren Sie uns.

Typ 1

Aktivierung der Fernbedienung in einem Basis-Heizungssystem mit Stromversorgung mittels G+ Kabel:

- Das Gateway REMOCON NET B mit Hilfe des Kommunikations-BUS BSB (CL + und CL-) und des G+-Versorgungskabels mit dem Heizkessel verbinden.

Achtung!

Dieser Typ ist nur verfügbar, falls kein Raumthermostat mit dem G+-Versorgungskabel installiert wurde.

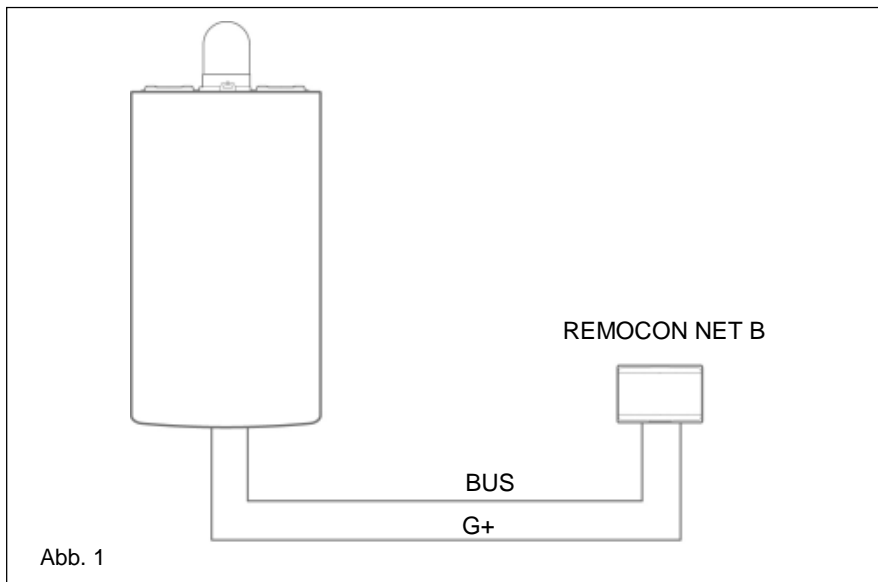

Typ 2

Aktivierung der Fernbedienung in einem Basis-Heizungssystem mit externer Stromversorgung:

- Das Gateway REMOCON NET B mit Hilfe des Kommunikations-BUS BSB (CL + und CL-) mit dem Heizkessel verbinden.
- Das externe Netzteil mit dem REMOCON NET B Netzteil verbinden und anschließend an die Stromversorgung anschließen

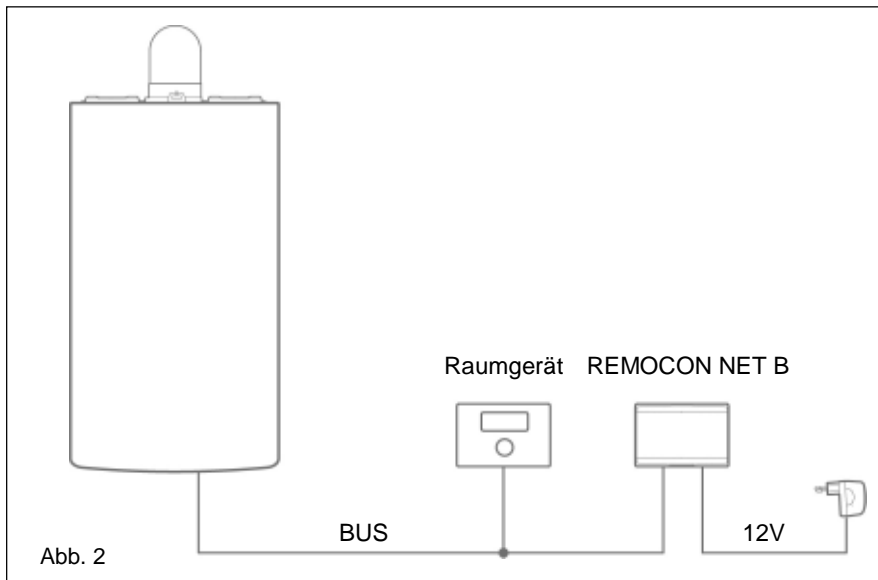

Installation des REMOCON NET B mittels Versorgungskabel G+ Installation des REMOCON NET B mittels externem Netzteil

Installation des REMOCON NET B mittels Versorgungskabel G+

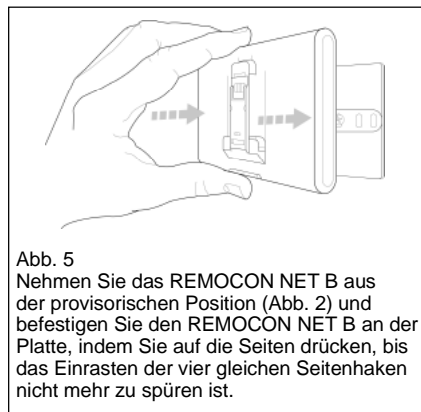
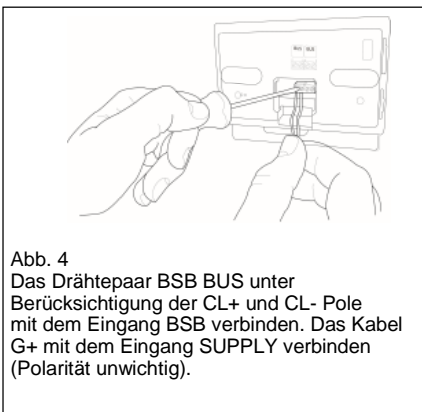
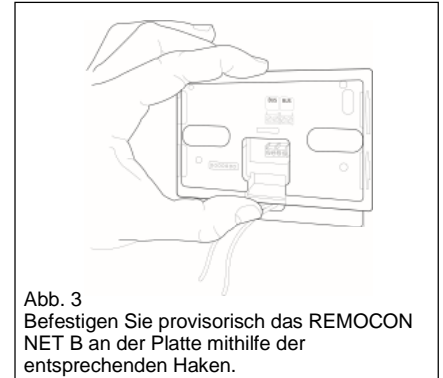
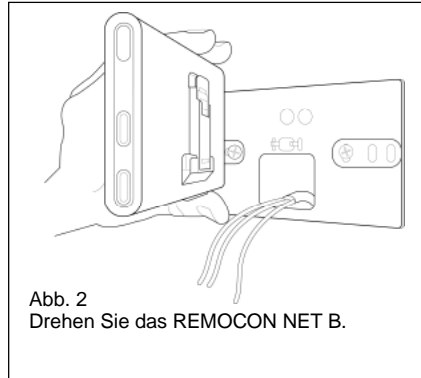
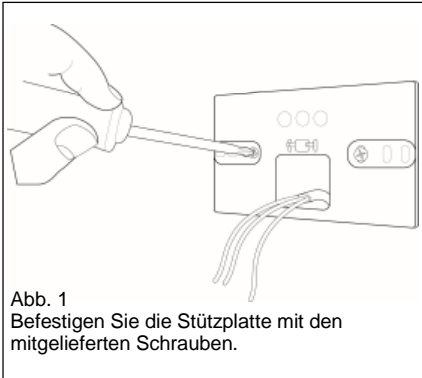

Installation des REMOCON NET B mittels externem Netzteil

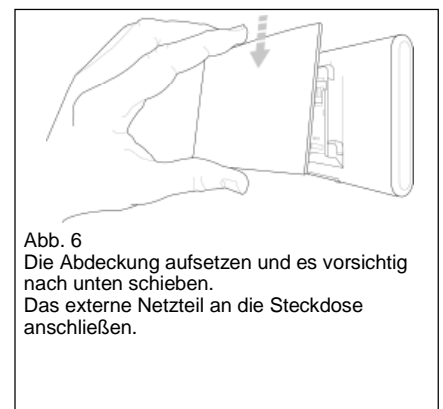
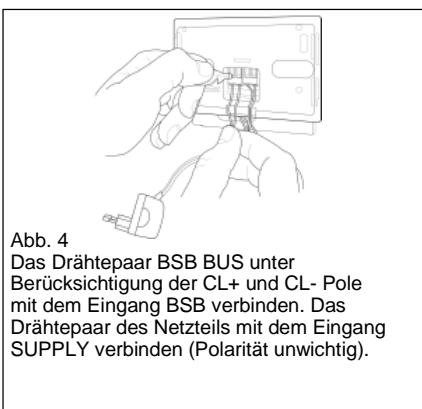
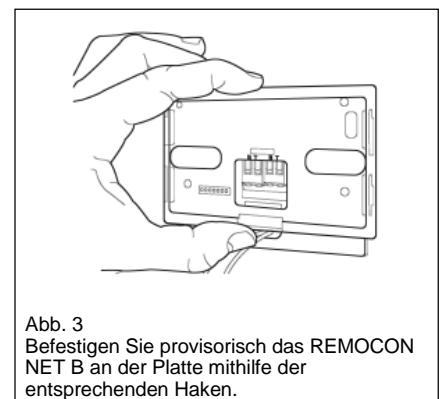
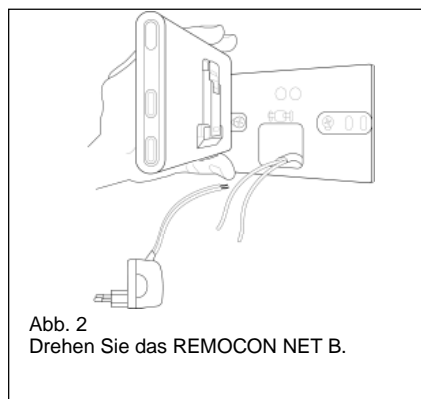
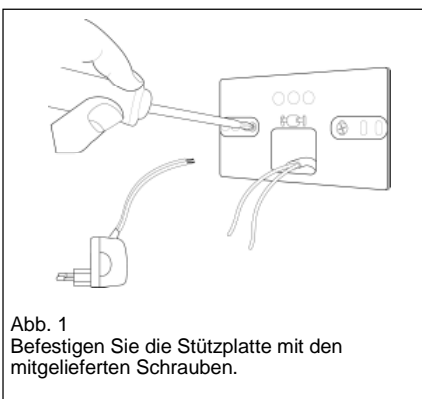

Alternative Befestigung des REMOCON NET B mittels zweiseitigem Klebeband

de

ACHTUNG!

Bevor Sie das doppelseitige Klebeband verwenden, sollten Sie die Oberfläche gründlich mit Lösungsmittel reinigen und gut abtrocknen.

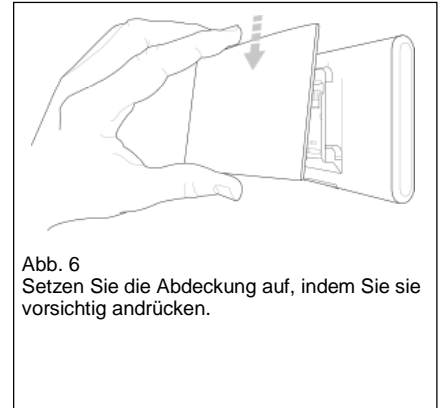

ACHTUNG!

Beachten Sie unbedingt die Anweisungen für den Anschluss der Busleitungen (entsprechend der Polarität und CL + CL) und SUPPLY (Polarität nicht wichtig). Eine falsche Verbindung kann zu irreparablen Schäden am Reglermodul führen.

Kontoregistrierung Erste Inbetriebnahme und WLAN-Konfiguration



Die Funktionen von REMOCON NET sind sowohl als App (Betriebssysteme Android und iOS) also auch über das betreffende Portal verfügbar:

www.remocon-net.remotethermo.com

WICHTIG:
Es ist möglich das REMOCON NET über mehrere Geräte gleichzeitig zu steuern. Nutzen Sie die "Gäste"-Funktion in der App, um einen weiteren Nutzer vollen Zugriff auf Ihre Anlage zu gewähren.

WICHTIG:
Um mehrere REMOCON NET B mit einem Benutzerkonto zu registrieren, verwenden Sie die Funktion "Gerät Hinzufügen" in der App.

Kontoregistrierung



1. Laden Sie die App REMOCON NET aus dem Google Play Store oder iTunes Store herunter und klicken Sie auf „Konto erstellen“.

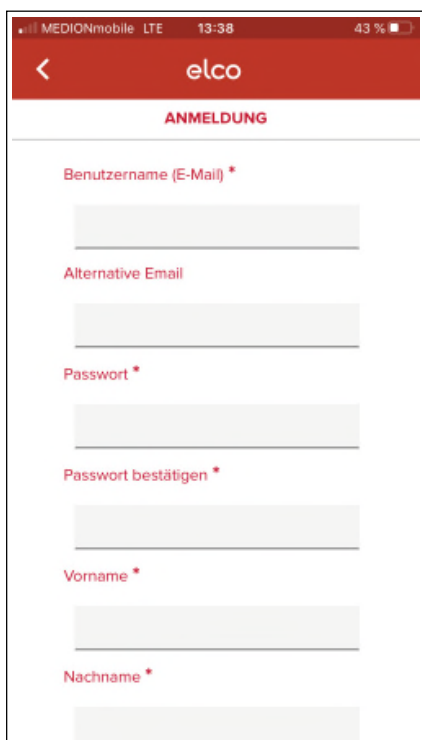

2. Registrieren Sie Ihr Benutzerkonto, indem Sie die dafür erforderlichen Daten eingeben. Sie erhalten eine automatische E-Mail mit einem Bestätigungs-Link.

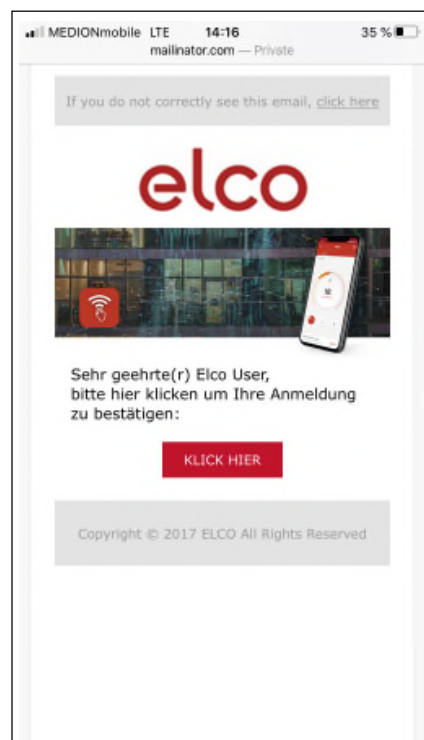

3. Öffnen Sie die E-Mail im Posteingang und klicken Sie den Link an, um das Benutzerkonto zu aktivieren.

Erstinbetriebnahme

Nachdem Sie das Produkt installiert haben, schalten Sie die Heizungsanlage ein. Das REMOCON NET B schaltet sich ein, wenn er korrekt an die Stromversorgung angeschlossen wurde.

1. Das REMOCON NET B führt den Startvorgang durch. Währenddessen blinken alle LED nacheinander rot.
2. Beginnen Sie die WLAN-Konfiguration, indem Sie die Anweisungen auf S. 9 befolgen.

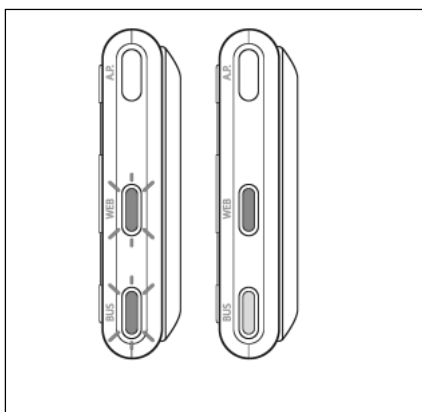

WLAN-Konfiguration

Überprüfen Sie vor Beginn der WLAN-Konfiguration des REMOCON NET B, ob der WLAN-Router korrekt funktioniert.

ACHTUNG!

Das Produkt kann sich nur mit 2,4-GHz-WLAN-Netzen verbinden. 5-GHz-Netze werden nicht unterstützt. Sind beide Netzarten vorhanden (Dual-Band-Netz), achten Sie bitte darauf, am Router die Option 2,4 GHz auszuwählen.

WLAN-Konfiguration und Produktregistrierung über die App (Nutzer)

de



1. Verwenden Sie Ihr zuvor erstelltes Konto, um die App zu öffnen. Wenn noch keine Geräte zugeordnet wurden, öffnet sich eine Bildschirmseite, die danach fragt, ob ein neues Gerät hinzugefügt werden soll. Zum Fortfahren auf „Hinzufügen“ drücken.

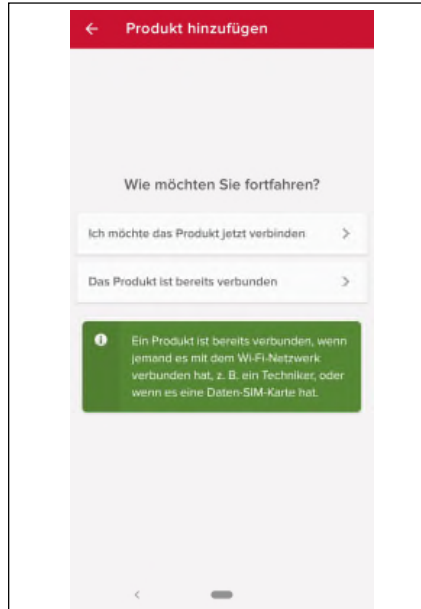

2. Anschließend wird der Verbindungsstatus des Geräts abgefragt. Wenn das Gerät noch nie mit dem WLAN- Netzwerk verbunden war, wählen Sie bitte „Ich möchte das Produkt jetzt verbinden“. War das Gerät hingegen schon einmal an ein WLAN- Netzwerk angeschlossen, wählen Sie bitte „Das Produkt ist bereits verbunden“

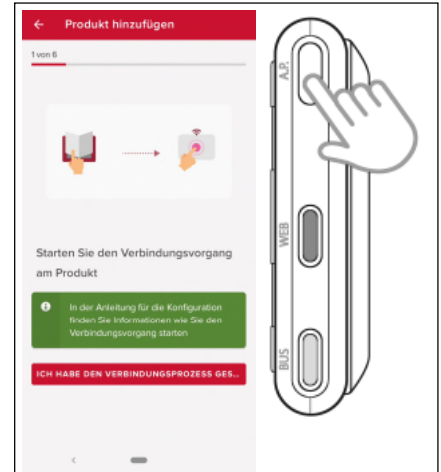

3. Halten Sie die Taste AP mindestens 5 Sekunden bis die WEB-LED grün blinkt. "Nach maximal 40 Sekunden erstellt das GATEWAY ein neues WLAN-Netzwerk mit dem Namen "Remote GW Thermo", das für 10 Minuten aktiv bleibt. Wird die Inbetriebnahme nicht innerhalb dieser Zeitspanne abgeschlossen, muss der Vorgang wiederholt werden." Bestätigen Sie den Start des Verbindungsvorgangs am Gerät. Die App bitte um die Erlaubnis, sich mit dem Netz „Remote Gw Thermo“ verbinden zu dürfen. Für eine erfolgreiche Verbindung müssen Sie dem zustimmen.

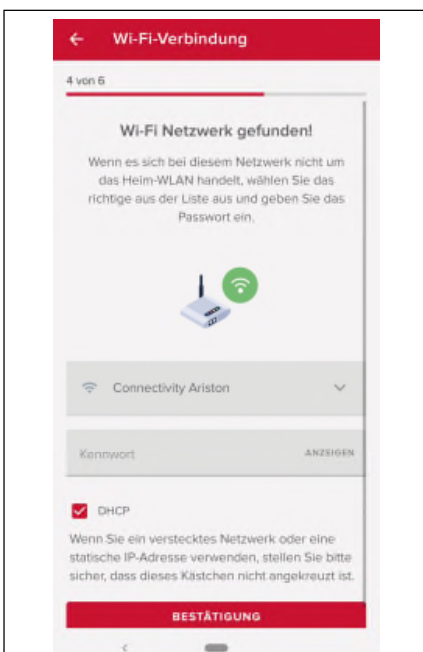

4. Die App wird ein WLAN-Netzwerk vorschlagen und verlangt die Eingabe des Passworts. Sollte es sich nicht um das richtige Netz handeln, bitte auf den Namen des Netzwerks klicken und das richtige Netz aus der Liste auswählen. Das Passwort eingeben und fortfahren.



5. Berühren Sie das Vergrößerungsglas, um die richtige Adresse einzugeben ACHTUNG: Es ist wichtig, dass die genaue Adresse eingegeben wird, da das korrekte Funktionieren einiger Dienste davon abhängt. Wenn Sie mit dem Ergebnis nicht zufrieden sind, ziehen Sie den Cursor an die genaue Position und geben Sie die richtige Adresse im Feld „Adresse“ ein Wählen Sie einen Namen für Ihr System und Sie sind fertig!

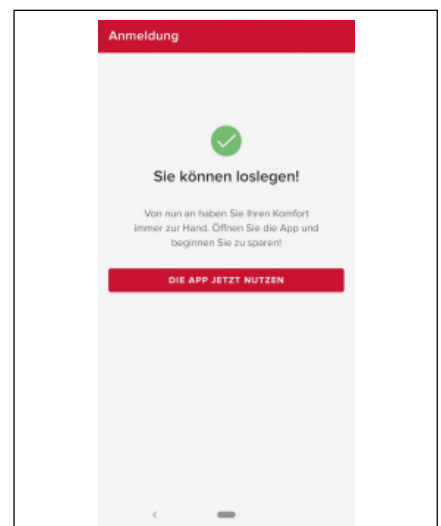

6. Das war's, Sie sind startklar! Der Vorgang ist erfolgreich, wenn die LEDs BUS und WEB beide grün leuchten.

ACTHUNG!

Wenn die Verbindung Ihres Smartphones immer wieder vom Netzwerk des Produkts getrennt wird, überprüfen Sie bitte die WLAN-Einstellungen des Smartphones und stellen Sie sicher, dass die automatische Netzwerkwahl deaktiviert ist.

Funktionsstatus des REMOCON NET B



Die seitlichen LED am REMOCON NET B zeigen den Betriebsstatus des Produkts unmittelbar an.

LED-Kodierung

WEB-LED (Internetverbindung)	
Ausgeschaltet	REMOCON NET B nicht angeschlossen oder ausgeschaltet
Durchgängig grün leuchtend	REMOCON NET B ist richtig konfiguriert und mit dem Internet verbunden
Grün blinkend (langsam)	REMOCON NET B muss konfiguriert werden
Grün blinkend (schnell)	REMOCON NET B wird mit der Cloud verbunden
Durchgängig rot leuchtend	Keine Verbindung mit dem Dienst oder REMOCON NET B nicht konfiguriert
BUS-LED (Verbindung mit Geräten über das Protokoll BUS BSB)	
Ausgeschaltet	REMOCON NET B ausgeschaltet
Durchgängig grün leuchtend	Bus-BSB-Verbindung aktiv
Durchgängig rot leuchtend	Bus-BSB-Fehler oder Bus-Kabel nicht angeschlossen
Rot blinkend	Bus in Konfiguration
ALLE LED	
Ausgeschaltet	REMOCON NET B ausgeschaltet
Nacheinander rot blinkend	Start des REMOCON NET B
Grün blinkend (alle 5 Sek.)	REMOCON NET B eingeschaltet (wird 2 Minuten nach der Konfiguration aktiviert und bei Fehlern, Tastenbetätigung, Parameteränderungen deaktiviert)
Grün blinkend (abwechselnd)	Software-Aktualisierung läuft

Table des matières

fr

Table des matières	11
Généralités	12
Consignes de sécurité	12
Caractéristiques techniques.....	13
Installation du REMOCON NET B.....	14
Types d'installations réalisables.....	14
Installation du REMOCON NET B par le câble d'alimentation G+	15
Installation du REMOCON NET B par l'alimentation extérieure	15
Fixation alternative du REMOCON NET B par ruban adhésif	16
Enregistrement du compte	17
Premier démarrage et configuration Wi-Fi	17
Configuration Wi-Fi et enregistrement du produit par l'application (utilisateur)	18
État de fonctionnement du REMOCON NET B	19

Généralités

Consignes de sécurité

fr

Généralités

Merci d'avoir choisi REMOCON NET B, le système conçu et produit par ELCO pour fournir une nouvelle expérience d'utilisation de votre système de chauffage domestique et de production d'eau chaude sanitaire.

Avec REMOCON NET B, vous pouvez allumer, éteindre et contrôler la température du chauffage et de l'eau chaude sanitaire depuis un smartphone ou un ordinateur, à n'importe quel moment et où que vous soyez. En outre il vous prévient en temps réel en cas de panne de la chaudière.

Consignes de sécurité

Attention

Cette notice est partie intégrante et essentielle du produit. Elle doit être soigneusement conservée et doit toujours être jointe au produit, même en cas de transfert à un autre propriétaire ou utilisateur, ou en cas d'utilisation avec une autre application.

Il est interdit d'utiliser l'appareil à des fins autres que celles prévues dans la présente notice. Le fabricant ne peut en aucun cas être tenu pour responsable des dommages éventuels dus à un usage impropre du produit ou au non-respect des consignes d'installation fournies par la présente notice.

Toutes les opérations d'entretien du produit doivent être effectuées uniquement par un personnel qualifié, en utilisant exclusivement des pièces détachées d'origine.

Le fabricant ne peut en aucun cas être tenu pour responsable de tout dommage dérivant du non-respect de cette consigne, qui risque de compromettre la sécurité de l'installation.

Légende des symboles

 Le non-respect des avertissements comporte un risque de blessures pour les individus et peut même entraîner la mort dans certaines circonstances.

 Le non-respect des avertissements de danger peut endommager, gravement dans certains cas, les biens, les plantes ou blesser les animaux.
Le fabricant ne peut en aucun cas être tenu pour responsable des dommages éventuels dus à un usage impropre du produit ou au non-respect des consignes d'installation fournies par le présent manuel.
N'effectuer aucune opération impliquant la dépose de l'appareil.

 Endommagement de l'appareil.
Ne pas grimper sur des chaises, des tabourets, des échelles ou des supports instables pour nettoyer l'appareil.

 Blessures provoquées par la chute d'une hauteur élevée ou par cisaillement (échelle double). Ne pas utiliser d'insecticides, de solvants ou de produits de nettoyage agressifs pour le nettoyage de l'appareil.

 Endommagement des parties peintes ou en plastique.
Ne pas utiliser l'appareil pour des usages autres qu'un usage domestique habituel.

 Endommagement de l'appareil du fait d'une surcharge de fonctionnement.
Endommagement des objets indûment traités.
Ne pas permettre aux enfants ou aux personnes inexpérimentées d'utiliser l'appareil.

 Endommagement de l'appareil dû à un usage impropre
Pendant le nettoyage, l'entretien et la connexion, il faut débrancher l'appareil du secteur en retirant la fiche de la prise de courant.

Blessures par choc électrique.



Cet appareil n'est pas destiné à être utilisé par des personnes (enfants compris) dont les capacités physiques, sensorielles ou mentales sont réduites ou qui ne disposent pas des connaissances ou de l'expérience nécessaires, à moins qu'elles n'aient été formées et encadrées pour l'utilisation de cet appareil par une personne responsable de leur sécurité. Les enfants doivent être surveillés pour s'assurer qu'ils ne jouent pas avec l'appareil et avec tous les éléments d'emballage du produit (agrafes, sachets en plastique, polystyrène, etc.) La dépose des panneaux de protection du produit ainsi que toutes les opérations d'entretien et de raccordement des parties électriques ne doivent jamais être effectuées par un personnel non qualifié.

PRODUIT CONFORME À LA DIRECTIVE EUROPÉENNE 2012/19/UE - Décret législatif 49/2014 conformément à l'art. 26 du décret législatif n°49 du 14 mars 2014 « Mise en œuvre

de la directive 2012/19/UE sur les équipements électriques et électroniques (DEEE) ».



Le symbole de la poubelle barrée d'une croix sur l'appareil ou sur son emballage indique que ce produit, à la fin de sa durée de vie, doit être collecté séparément des autres déchets.

L'utilisateur doit donc déposer l'équipement en fin de vie dans les centres municipaux appropriés de tri des déchets électroniques et électrotechniques. Si vous ne souhaitez pas vous en occuper vous-même, vous pouvez remettre l'appareil à éliminer au revendeur, lors de l'achat d'un nouvel appareil équivalent. Chez les revendeurs de produits électroniques dont la surface de vente est au moins égale à 400 m², il est également possible de remettre gratuitement, sans obligation d'achat, les produits électroniques à éliminer, lorsque leurs dimensions sont inférieures à 25 cm. Un tri sélectif approprié pour acheminer l'appareil usagé au recyclage, au traitement et à une mise au rebut respectueuse de l'environnement contribue à éviter des effets négatifs sur l'environnement et sur la santé et favorise la réutilisation ou le recyclage des matériaux composant le produit.

Caractéristiques techniques

fr

	REMOCON NET B
Conformité	DBT : 2014/35/EU CEM : 2014/30/EU RED : 2014/53/EU
Standard	DBT : EN 60950-1 ; EN 62479 CEM : ETSI EN 301 489-1 ; ETSI EN301 489 17 RED : ETSI EN 300 328
Installation du produit	Fixé au mur ou sur toute surface lisse
Températures de fonctionnement	de -10°C à +60°C
Températures de stockage	de -20°C à +70°C
Alimentation	De 0 à 12Vcc
Consommation de la passerelle	Maxi 40 mA - Maxi 0,7 W
Classe de sécurité	III
Classe environnementale	3
Masse	0,1 kg
Indice de protection	IP 20

ATTENTION !
Utiliser l'alimentation uniquement
avec une passerelle REMOCON
NET B

	Alimentation
Voltage en entrée	de 100 à 240 Vca
Fréquence en entrée	de 50 à 60 Hz
Sortie	500mA @ 12,0 Vcc
Classe de sécurité	II
Températures de fonctionnement	de 0°C à 40°C
Températures de stockage	de -20°C à 50°C
Standard	DBT : EN60950 CEM : EN55022

IMPORTANT !
REMOCON NET B est compatible
avec les types de modules de
réglage suivants :

- LMU 74
- LMS 14
- RVS 13 (LOGON B G1Z1)
- RVS 43 (LOGON B G2Z1)
- RVS 51 (LOGON B WP)
- RVS 61 (LOGON B WP)
- RVS 63 (LOGON B G2Z2)

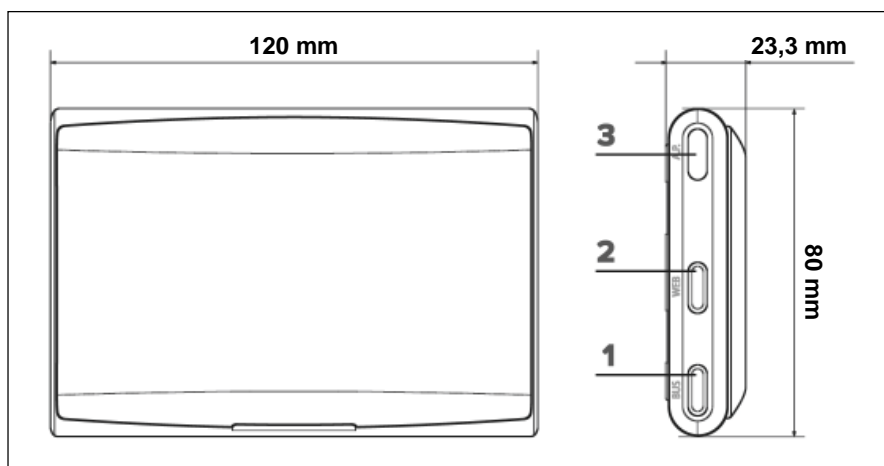

Installation du REMOCON NET B

Types d'installations réalisables

ATTENTION !

L'installation doit être effectuée par un technicien qualifié. Avant le montage, couper l'alimentation électrique de la chaudière. Le câble BUS BSB est polarisé : pour éviter tout problème de démarrage du système, respecter la polarité (CL+ avec CL+, CL- avec CL-) entre tous les composants du système.

Par « télécontrôle » (TC), on entend le service destiné à l'utilisateur final, par l'intermédiaire duquel ce dernier peut utiliser l'application pour smartphone ou le portail Web pour contrôler et paramétrer duit ELCO.

Installer REMOCON NET B et activer les services REMOCON NET est simple et rapide: 3 étapes suffisent !



Nous fournissons dans le paragraphe ci-dessous quelques-uns des principaux schémas d'installation réalisables en utilisant REMOCON NET B et d'autres accessoires existant déjà dans la gamme de produits ELCO, ainsi que les types de service pouvant être activés avec ces configurations. Pour en savoir plus et avoir plus de détails sur les schémas d'installation qui suivent, nous vous prions de contacter le responsable de votre secteur.

Type 1

Activation du TC dans un système de chauffage de base avec une alimentation par le câble G+:

- Connecter la passerelle REMOCON NET B à la chaudière par l'intermédiaire du BUS de communication BSB (CL+ et CL-) et du câble d'alimentation G+

Attention!

Ce type n'est disponible que si un thermostat d'ambiance est installé sur le au câble d'alimentation G+.

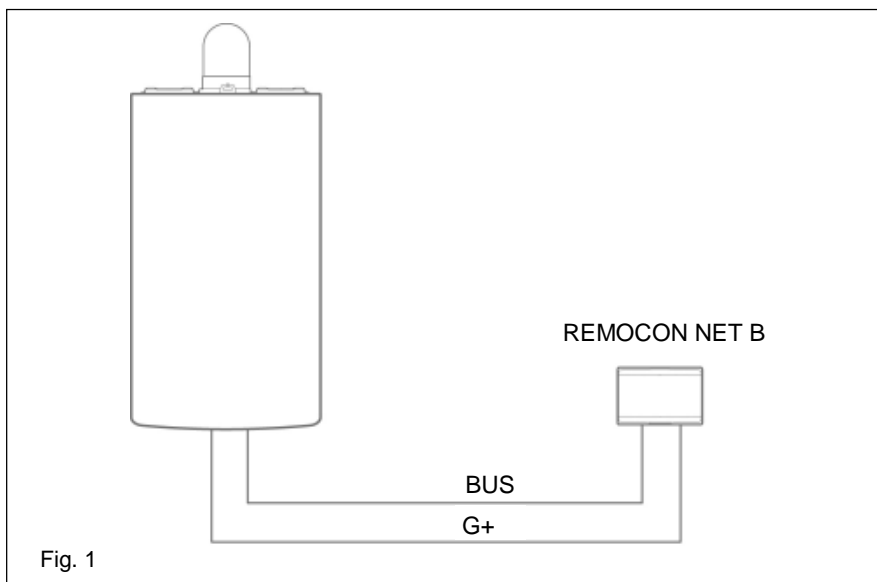

Fig. 1

Type 2

Activation du TC dans un système de chauffage de base avec une alimentation extérieure:

- Connecter la passerelle REMOCON NET B à la chaudière par l'intermédiaire du BUS de communication BSB (CL+ et CL-).
- Connecter l'alimentation extérieure à la passerelle REMOCON NET B puis la brancher au courant.

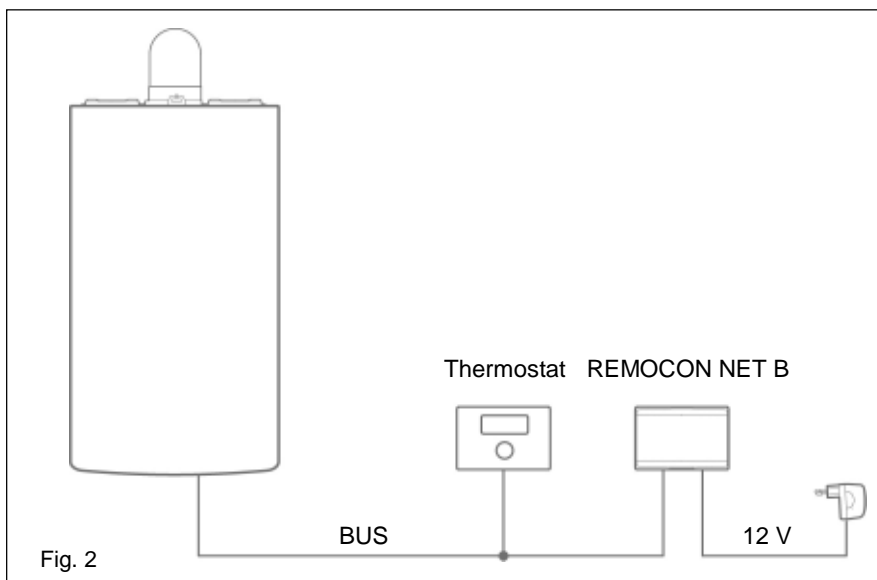

Fig. 2

Installation du REMOCON NET B par le câble d'alimentation G+

Installation du REMOCON NET B par l'alimentation extérieure

fr

Installation du REMOCON NET B par le câble d'alimentation G+

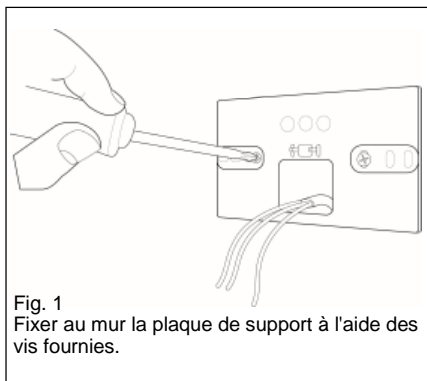

Fig. 1
Fixer au mur la plaque de support à l'aide des vis fournies.

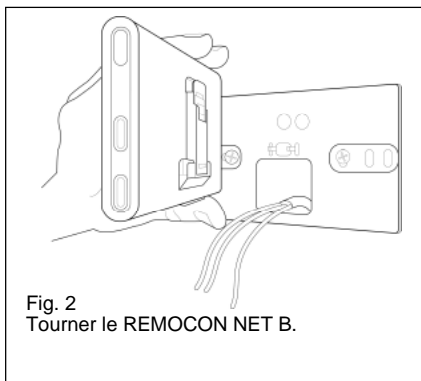

Fig. 2
Tourner le REMOCON NET B.

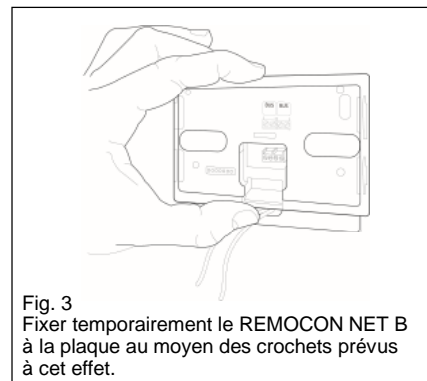

Fig. 3
Fixer temporairement le REMOCON NET B à la plaque au moyen des crochets prévus à cet effet.

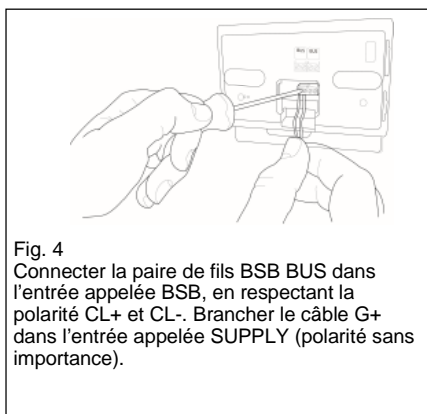

Fig. 4
Connecter la paire de fils BSB BUS dans l'entrée appelée BSB, en respectant la polarité CL+ et CL-. Brancher le câble G+ dans l'entrée appelée SUPPLY (polarité sans importance).

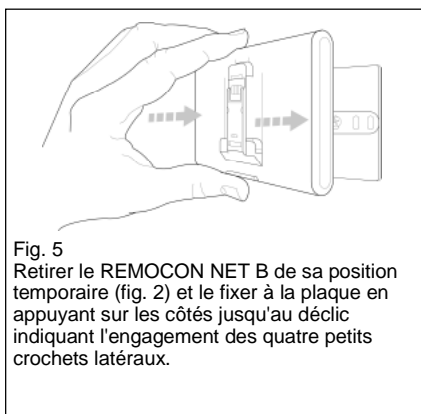

Fig. 5
Retirer le REMOCON NET B de sa position temporaire (fig. 2) et le fixer à la plaque en appuyant sur les côtés jusqu'au déclic indiquant l'engagement des quatre petits crochets latéraux.

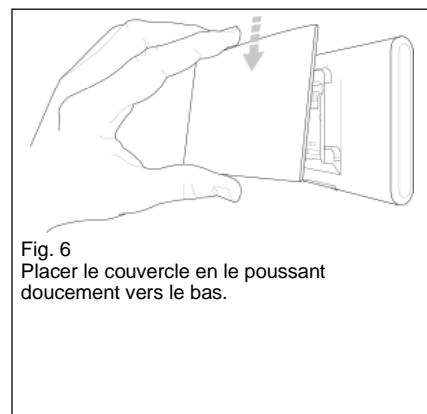

Fig. 6
Placer le couvercle en le poussant doucement vers le bas.

Installation du REMOCON NET B par l'alimentation extérieure

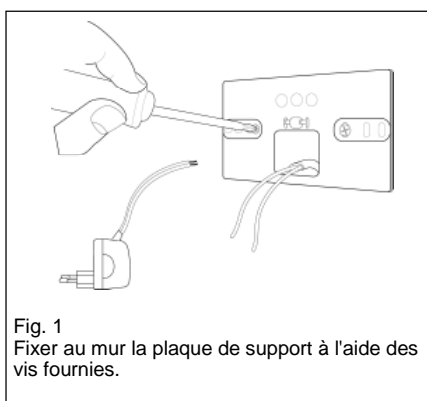

Fig. 1
Fixer au mur la plaque de support à l'aide des vis fournies.

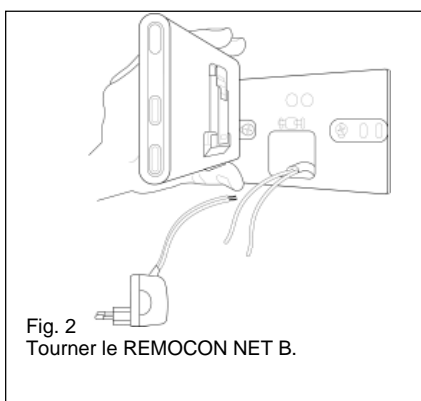

Fig. 2
Tourner le REMOCON NET B.

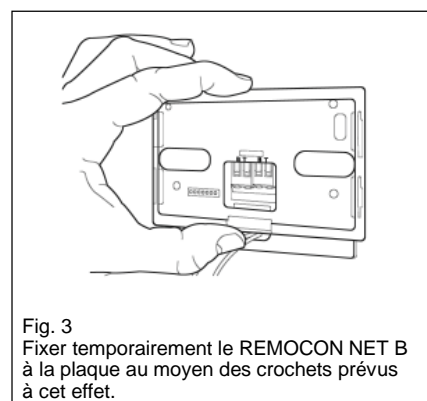

Fig. 3
Fixer temporairement le REMOCON NET B à la plaque au moyen des crochets prévus à cet effet.

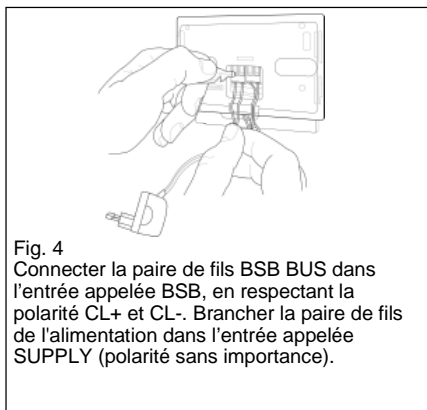

Fig. 4
Connecter la paire de fils BSB BUS dans l'entrée appelée BSB, en respectant la polarité CL+ et CL-. Brancher la paire de fils de l'alimentation dans l'entrée appelée SUPPLY (polarité sans importance).

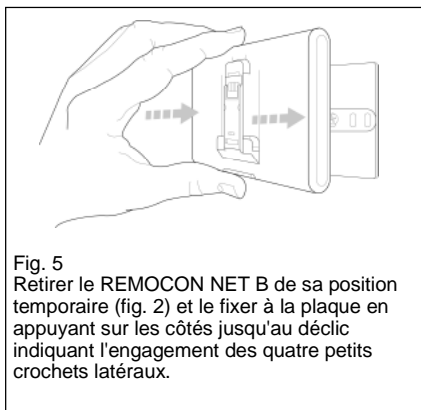

Fig. 5
Retirer le REMOCON NET B de sa position temporaire (fig. 2) et le fixer à la plaque en appuyant sur les côtés jusqu'au déclic indiquant l'engagement des quatre petits crochets latéraux.

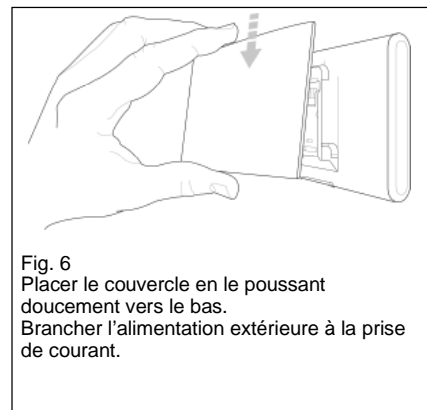

Fig. 6
Placer le couvercle en le poussant doucement vers le bas. Brancher l'alimentation extérieure à la prise de courant.

Fixation alternative du REMOCON NET B par ruban adhésif

fr

ATTENTION!

Avant d'appliquer l'adhésif double face, nous conseillons de bien nettoyer la surface avec des solvants et de bien l'essuyer.

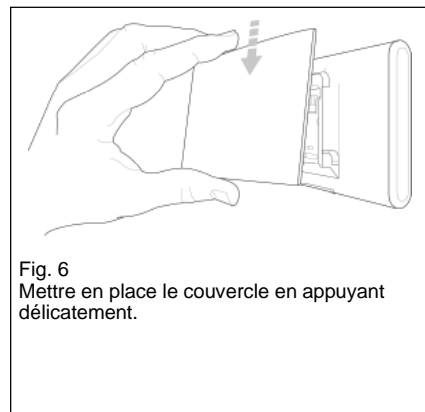
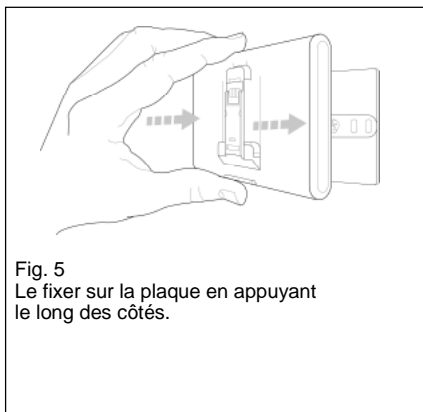
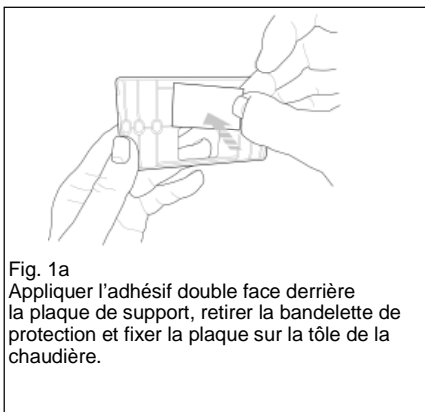

ATTENTION!

Prenez soin de respecter les instructions relatives à la connexion des câbles de bus (selon la polarité et CL + CL) et alimentation (polarité sans importance). Une mauvaise connexion peut causer des dommages irréparables au module de réglage.

Enregistrement du compte

Premier démarrage et configuration Wi-Fi

fr

Les caractéristiques du REMOCON NET sont disponibles aussi bien sur l'app (systèmes d'exploitation Android et iOS) que sur le portail dédié :

www.remocon-net.remotethermo.com.

IMPORTANT:

Il est possible d'utiliser Remocon NET à partir de plusieurs appareils simultanément. Utilisez la fonction "Invité" de l'application pour inviter d'autres comptes d'utilisateurs afin de leur donner accès à vos données.

IMPORTANT:

Pour enregistrer plus d'un REMOCON NET B sur un seul compte utilisateur, utiliser la fonction "Ajouter un appareil" dans l'application.



1. Télécharger l'application REMOCON NET sur Google Play Store ou sur iTunes Store et cliquer sur «Créer Compte».

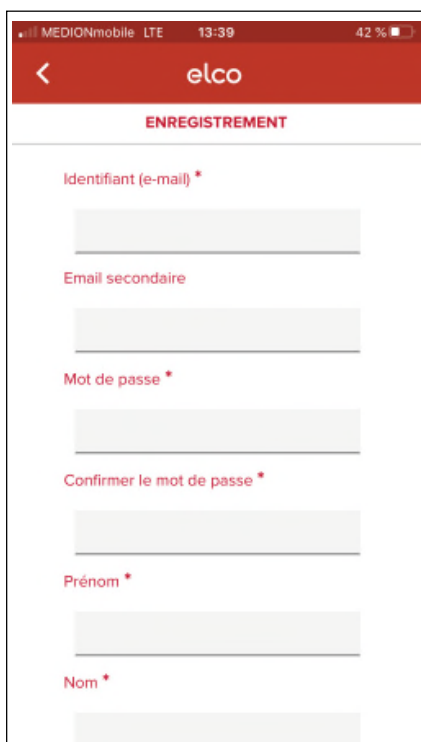

2. Enregistrer le compte en renseignant les données demandées. Un email sera envoyé automatiquement avec un lien de confirmation.



3. Entrer dans la poste électronique et cliquer sur le lien de confirmation pour activer le compte.

Premier allumage

Après avoir effectué l'installation du produit, allumer le système de chauffage. Le REMOCON NET B s'allumera s'il est correctement alimenté.

1. Le REMOCON NET B effectue une procédure de démarrage, au cours de laquelle tous les voyants clignoteront tour à tour en rouge.
2. Lancer la configuration Wi-Fi en suivant les instructions de la page 19.

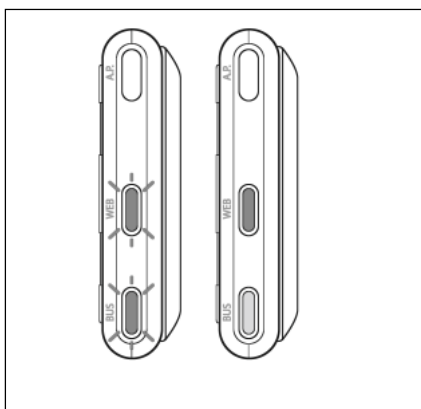

Configuration Wi-Fi

Avant de lancer la procédure de configuration Wi-Fi du REMOCON NET B, vérifier que le routeur Wi-Fi fonctionne correctement.

ATTENTION!

le produit se connecte uniquement à des réseaux Wi-Fi à 2,4 GHz. Les réseaux à 5 GHz ne sont pas pris en charge. Si les deux sont présents, s'assurer de sélectionner le réseau à 2,4 GHz.

Configuration Wi-Fi et enregistrement du produit par l'application (utilisateur)

fr



1. Utiliser le compte précédemment créé pour accéder à l'application. Si vous n'avez pas encore de produits associés, une page écran s'affiche pour demander s'il faut ajouter un nouveau produit, appuyer sur « ajouter » pour continuer.

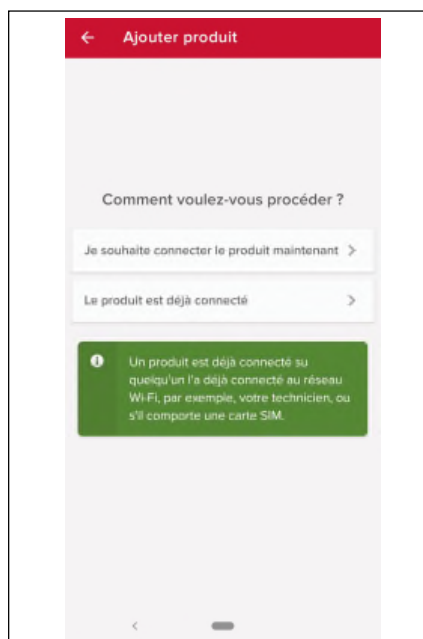

2. Puis une question est posée concernant l'état de connexion du produit, si le produit n'a jamais été connecté au réseau Wi-Fi, choisir «Je souhaite connecter le produit maintenant», si au contraire le produit est déjà connecté à un réseau Wi-Fi choisir «Le produit est déjà connecté».



3. Maintenir enfoncée la touche AP (pendant au moins 5 secondes) jusqu'à ce que la Led WEB se mette à clignoter en vert. Au bout de 40 secondes maximum, la passerelle crée un nouveau réseau Wi-Fi qui restera actif pendant 10 minutes, après quoi il faudra répéter la procédure. Confirmer d'avoir lancé la procédure de connexion sur le produit. L'application demandera la permission de se connecter au réseau «Remote Gw Thermo», pour continuer la procédure de connexion, donner le consentement.

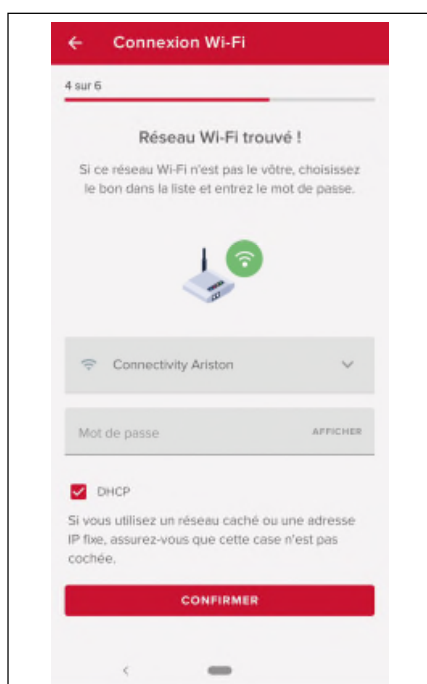

4. L'application suggérera le réseau Wi-Fi et demandera de saisir le mot de passe. Si le réseau n'est pas le bon, cliquer sur le nom du réseau et choisir le bon réseau dans la liste. Entrer le mot de passe et continuer.

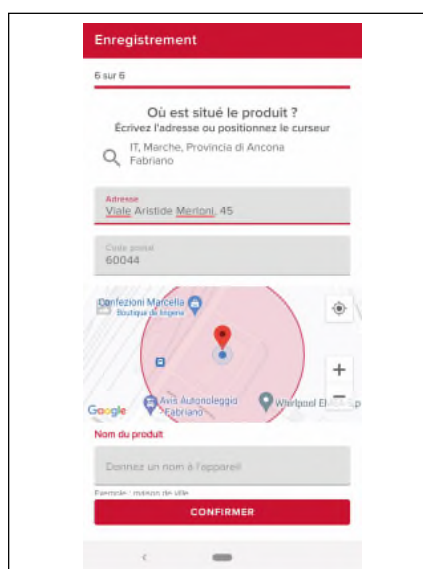

5. Appuyer sur la loupe pour indiquer l'adresse appropriée. ATTENTION : il est important de saisir l'adresse exacte, car le bon fonctionnement de certains services en dépend. Si le résultat n'est pas satisfaisant, glisser le curseur en position exacte et entrer l'adresse correcte dans le champ « adresse ». Indiquer un nom pour l'installation et le tour est joué!

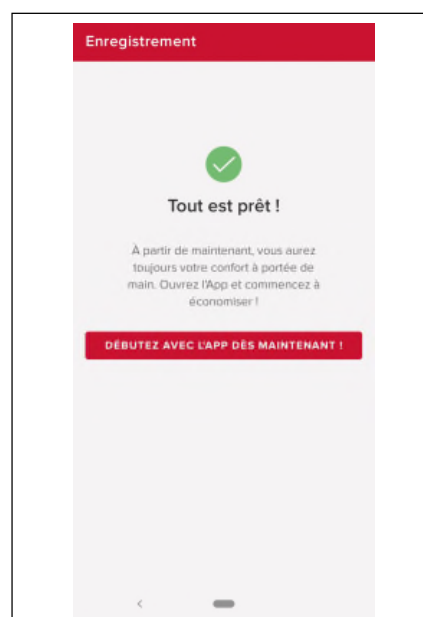

6. Voilà, tout est prêt ! La procédure a réussi si les LEDs BUS et WEB sont vertes fixes.

ATTENTION! Si le smartphone se déconnecte du produit, contrôler dans les réglages du Wi-Fi que la sélection automatique du réseau est désactivée.

État de fonctionnement du REMOCON NET B

fr

Les LED situées sur le côté du REMOCON NET B permettent d'avoir un aperçu instantané de l'état de fonctionnement du produit.

Signification des LED

LED WEB (connexion à internet)	
Éteinte	REMOCON NET B non alimenté ou éteint
Verte fixe	REMOCON NET B configuré correctement et connecté à Internet
Verte clignotante (lent)	REMOCON NET B en attente de configuration
Verte clignotante (rapide)	REMOCON NET B en phase de connexion au cloud
Rouge fixe	Absence de connexion au service ou REMOCON NETB non configuré correctement
LED BUS (connexion avec des produits équipés du protocole BUS BSB)	
Éteinte	REMOCON NET B éteint
Verte fixe	Connexion Bus BSB en service
Rouge fixe	Erreur Bus BSB ou câble Bus non connecté
Rouge clignotante	Bus en configuration
TOUTES les LED	
Éteintes	REMOCON NET B éteint
Rouges clignotantes tour à tour	Démarrage du REMOCON NET B
Verte clignotante (toutes les 5 s)	REMOCON NET B en service (il s'active 2 minutes après la configuration et se désactive en cas d'erreurs, de pression du bouton, de modification des paramètres).
Verte clignotante (alternée)	Mise à jour du logiciel en cours

Indice	20
Generalità	21
Norme di sicurezza	21
Caratteristiche Tecniche	22
Installazione del REMOCON NET B	23
Tipologie di installazioni realizzabili	23
Installazione del REMOCON NET B tramite cavo alimentazione G+.....	24
Installazione del REMOCON NET B tramite alimentatore esterno	24
Installazione del REMOCON NET B tramite nastro biadesivo	25
Registrazione Account	26
Prima accensione e configurazione Wi-Fi.....	26
Configurazione Wi-Fi e Registrazione prodotto via App (Utente)	27
Status funzionamento REMOCON NET B	28

Generalità

Norme di sicurezza

it

Generalità

Grazie per avere scelto REMOCON NET B, il sistema ideato e prodotto da ELCO per fornire una nuova esperienza d'uso del proprio sistema di riscaldamento domestico e dell'acqua sanitaria. Con REMOCON NET B puoi accendere, spegnere e controllare la temperatura del riscaldamento e dell'acqua sanitaria da smartphone o PC, sempre e ovunque tu sia. In aggiunta ti avvisa in tempo reale in caso di guasto della caldaia.

Norme di sicurezza

Attenzione

Il seguente manuale costituisce parte integrante ed essenziale del prodotto, va conservato con cura e deve sempre essere allegato al prodotto, anche in caso di trasferimento presso altro proprietario o utilizzatore, o in caso di impiego presso una differente applicazione.

Non è consentito utilizzare il prodotto con finalità differenti da quelle specificate nel presente manuale. Il produttore non potrà essere ritenuto responsabile di eventuali danni causati da un uso improprio del prodotto o dal mancato adeguamento dell'installazione alle istruzioni fornite in questo manuale.

Tutte le operazioni di manutenzione sul prodotto devono essere effettuate esclusivamente da personale qualificato e mediante l'utilizzo esclusivo di ricambi originali.

Il produttore non potrà essere ritenuto responsabile di eventuali danni correlati al mancato rispetto di questa indicazione, il quale potrebbe compromettere la sicurezza dell'installazione.

Legenda simboli

 Il mancato rispetto dell'avvertenza comporta rischio di lesioni, in determinate circostanze anche mortali, per le persone.

 Il mancato rispetto dell'avvertenza comporta rischio di danneggiamenti, in determinate circostanze anche gravi, per oggetti, piante o animali. Il produttore non potrà essere ritenuto responsabile di eventuali danni causati da un uso improprio del prodotto o dal mancato adeguamento dell'installazione alle istruzioni fornite in questo manuale. Non effettuare operazioni che implicano la rimozione dell'apparecchio dalla sua installazione.

 Danneggiamento dell'apparecchio. Non salire su sedie, sgabelli, scale o supporti instabili per effettuare la pulizia dell'apparecchio.

 Lesioni personali per la caduta dall'alto o per cesoiamento (scale doppie). Non utilizzare insetticidi, solventi o detersivi aggressivi per la pulizia dell'apparecchio.

 Danneggiamento delle parti in materiale plastico o verniciate. Non utilizzare l'apparecchio per scopi diversi da quello di un normale uso domestico.

 Danneggiamento dell'apparecchio per sovraccarico di funzionamento. Danneggiamento degli oggetti indebitamente trattati. Non fare utilizzare l'apparecchio da bambini o persone inesperte.

 Danneggiamento dell'apparecchio per uso improprio.

 Durante i lavori di pulizia, manutenzione e connessione è necessario isolare l'apparecchio dalla rete di alimentazione staccando la spina dalla presa.

Lesioni personali da folgorazione.



L'apparecchio non è destinato a essere utilizzato da persone (bambini compresi) le cui capacità fisiche, sensoriali o mentali siano ridotte, oppure con mancanza di esperienza o di conoscenza, a meno che esse abbiano potuto beneficiare, attraverso l'intermediazione di una persona responsabile della loro sicurezza, di una sorveglianza o di istruzioni riguardanti l'uso dell'apparecchio. I bambini devono essere sorvegliati per sincerarsi che non giochino con l'apparecchio e con tutti i materiali di imballaggio del prodotto (punti metallici, buste in plastica, protezioni in polistirolo etc. La rimozione dei pannelli di protezione del prodotto e tutte le operazioni di manutenzione e collegamento delle parti elettriche, non dovrebbero mai essere effettuate da personale non qualificato.

PRODOTTO CONFORME ALLA DIRETTIVA EU 2012/19/EU-D.Lgs.49/2014 ai sensi dell'art. 26 del Decreto Legislativo 14 marzo 2014, n. 49 "Attuazione della direttiva 2012/19/UE sui rifiuti di apparecchiature elettriche ed elettroniche (RAEE)"



Il simbolo del cassonetto barrato riportato sull'apparecchiatura o sulla sua confezione indica che il prodotto alla fine della propria vita utile deve essere raccolto separatamente dagli altri rifiuti.

L'utente dovrà, pertanto, conferire l'apparecchiatura giunta a fine vita agli idonei centri comunali di raccolta differenziata dei rifiuti elettrotecnici ed elettronici. In alternativa alla gestione autonoma è possibile consegnare l'apparecchiatura che si desidera smaltire al rivenditore, al momento dell'acquisto di una nuova apparecchiatura di tipo equivalente. Presso i rivenditori di prodotti elettronici con superficie di vendita di almeno 400 m² è inoltre possibile consegnare gratuitamente, senza obbligo di acquisto, i prodotti elettronici da smaltire con dimensioni inferiori a 25 cm.

L'adeguata raccolta differenziata per l'avvio successivo dell'apparecchiatura dismessa al riciclaggio, al trattamento e allo smaltimento ambientalmente compatibile contribuisce ad evitare possibili effetti negativi sull'ambiente e sulla salute e favorisce il reimpiego e/o riciclo dei materiali di cui è composta l'apparecchiatura.

Caratteristiche Tecniche

it

	REMOCON NET B
Conformità	LVD: 2014/35/EU EMC: 2014/30/EU RED: 2014/53/EU
Standard	LVD: EN 60950-1; EN 62479 EMC: ETSI EN 301 489-1; ETSI EN301 489 17 RED: ETSI EN 300 328
Installazione prodotto	Fisso a muro o su qualsiasi superficie liscia
Temperature operative	-10°C +60°C
Temperature di stoccaggio	-20°C +70°C
Alimentazione	0-12Vdc
Consumo del Gateway	Max 40 mA - Max 0,7 W
Classe di sicurezza	III
Classe ambientale	3
Massa	0,1 kg
Grado di protezione	IP 20

	Alimentatore
Tensione di ingresso	100 to 240 Vac
Frequenza di ingresso	50 to 60 Hz
Uscita	500mA @ 12.0 Vdc
Classe di sicurezza	II
Temperature operative	0°C to 40°C
Temperature di stoccaggio	-20°C to 50°C
Standard	LVD: EN60950 EMC: EN55022

ATTENZIONE!

Utilizzare l'alimentatore solo in combinazione con un gateway REMOCON NET B

IMPORTANTE!

REMOCON NET B è compatibile con le seguenti tipologie di moduli di regolazione:

- LMU 74
- LMS 14
- RVS 13 (LOGON B G1Z1)
- RVS43 (LOGON B G2Z1)
- RVS 46 (LOGON B WZ1)
- RVS 51 (LOGON B WP)
- RVS 61 (LOGON B WP)
- RVS 63 (LOGON B G2Z2)

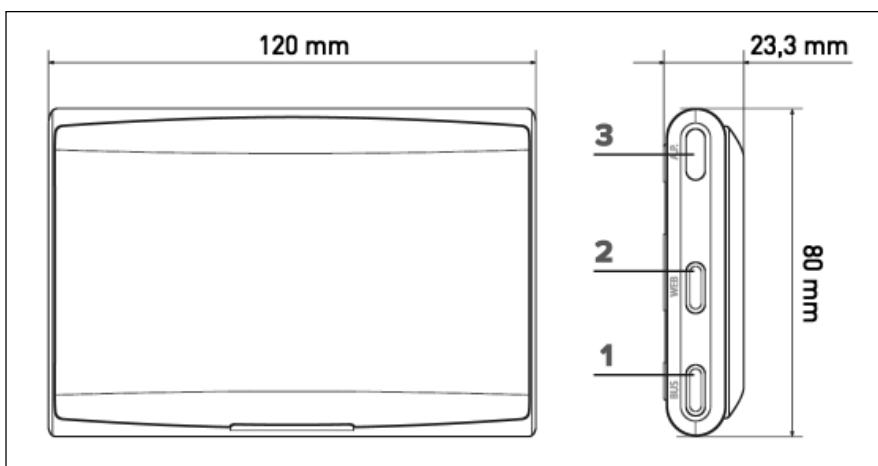

Installazione del REMOCON NET B

Tipologie di installazioni realizzabili

it

ATTENZIONE!

L'installazione deve essere eseguita da personale tecnico qualificato. Prima del montaggio disattivare l'alimentazione della caldaia. Il cavo BUS BSB è polarizzato: per evitare problemi di avvio del sistema rispettare la polarità (CL+ con CL+ e CL- con CL-) tra tutti i componenti del sistema.

Con "Telecontrollo" (TC) si intende il servizio orientato all'utente finale, tramite il quale egli può utilizzare la App per smartphone o il portale web per monitorare e impostare il suo prodotto ELCO.

Installare REMOCON NET B ed attivare i servizi REMOCON NET è semplice e veloce: bastano 3 soli step!



Si riportano nel seguente paragrafo alcuni dei principali schemi di impianto realizzabili utilizzando REMOCON NET B ed altri accessori già presenti nella gamma prodotti ELCO, nonché le tipologie di servizio attivabili con tali configurazioni. Per maggiori informazioni e dettagli sugli schemi installativi di seguito riportati vi invitiamo a contattare il responsabile di zona.

Tipologia 1

Attivazione TC in un sistema di riscaldamento base con alimentazione tramite cavo G+:

- Collegare il Gateway REMOCON NET B alla caldaia tramite il BUS di comunicazione BSB (CL + e CL-) e il cavo di alimentazione G+

Attenzione!

Questa tipologia è disponibile solo nel caso in cui non sia stato installato un termostato ambiente al cavo di alimentazione G+

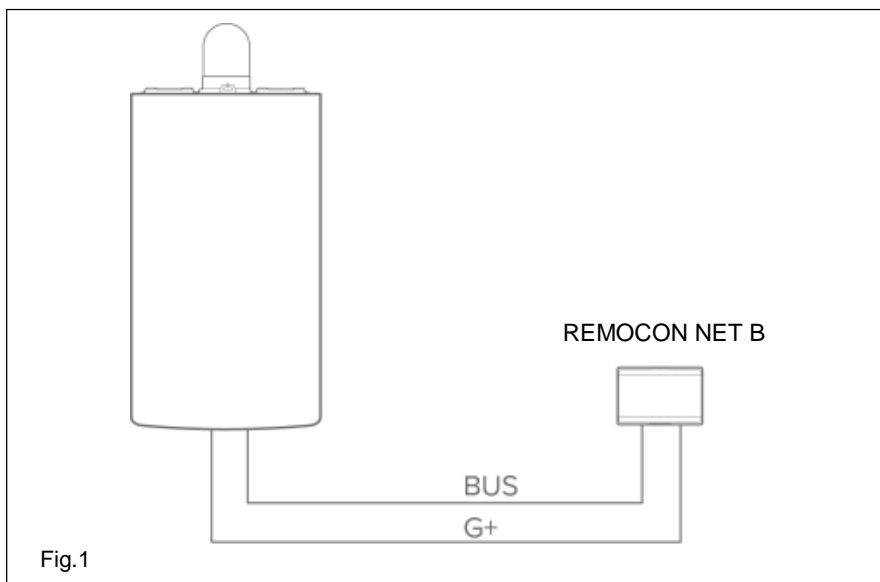

Tipologia 2

Attivazione TC in un sistema di riscaldamento base con alimentazione esterna:

- Collegare il Gateway REMOCON NET B alla caldaia tramite il BUS di comunicazione BSB (CL + e CL-)
- Collegare l'alimentatore esterno al Gateway REMOCON NET B e successivamente attaccarlo alla corrente

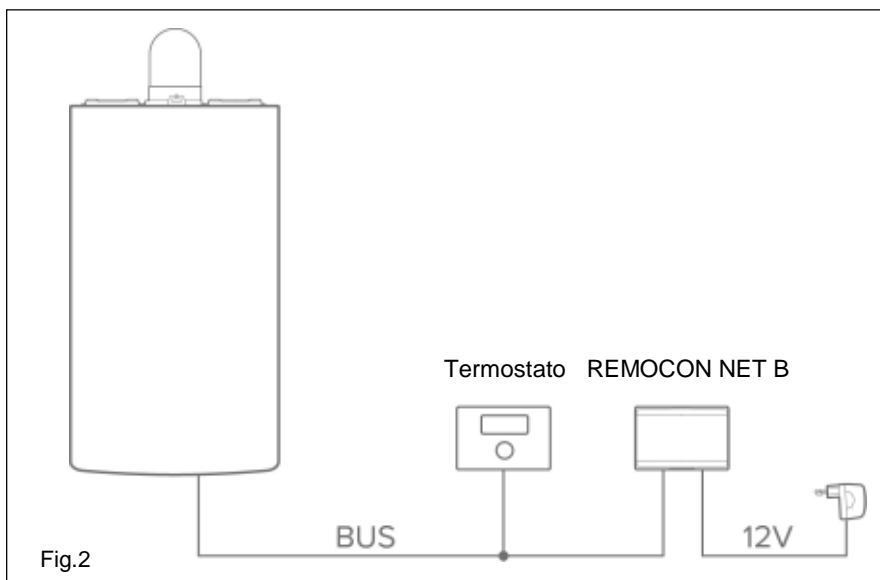

Installazione REMOCON NET B tramite cavo alimentazione G+

Installazione REMOCON NET B tramite alimentatore esterno

it

Installazione REMOCON NET B tramite cavo alimentazione G+

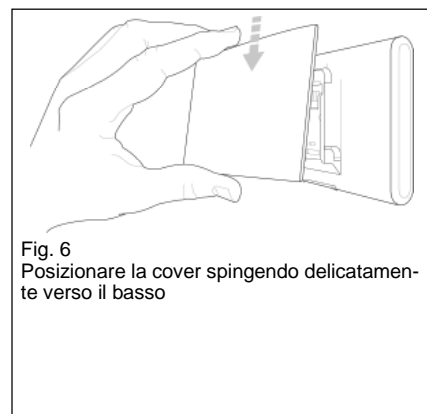
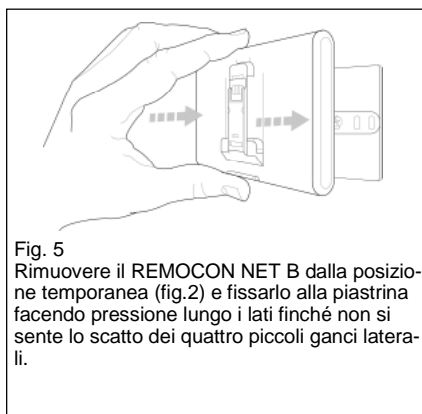
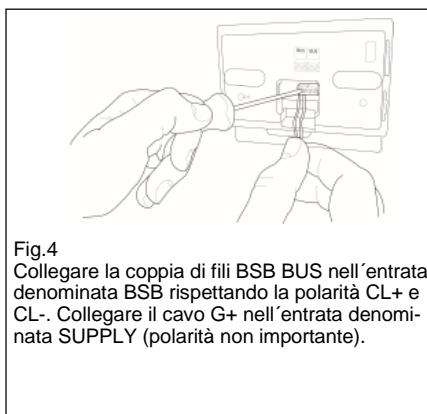
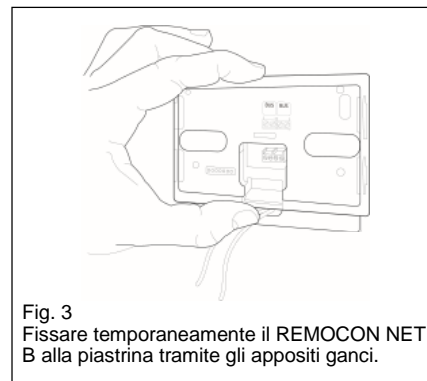
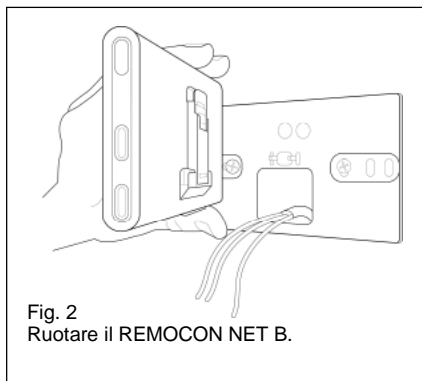
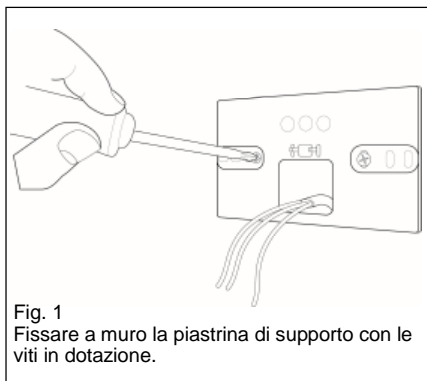

Installazione REMOCON NET B tramite alimentatore esterno

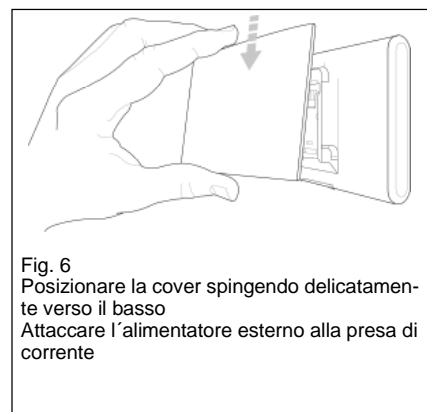
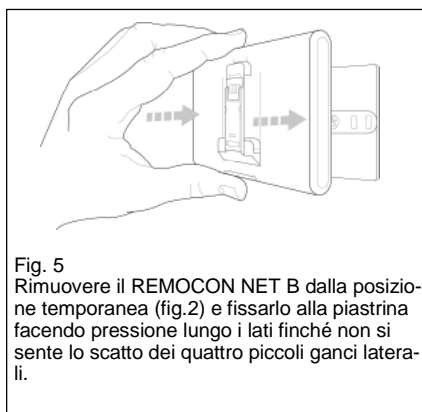
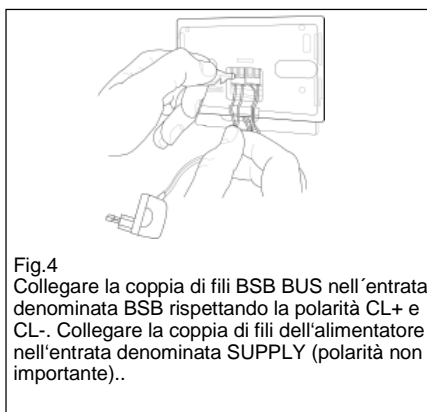
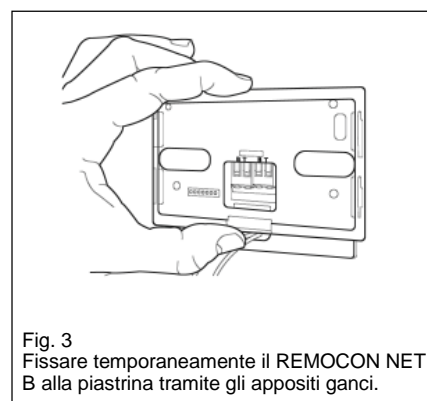
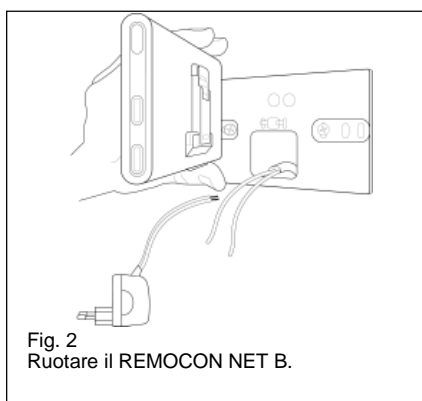
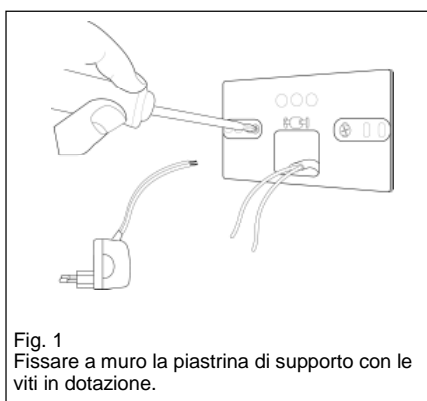

Fissaggio alternativo del REMOCON NET B tramite nastro biadesivo

it

ATTENZIONE!

Prima di applicare il biadesivo, si consiglia di pulire bene la superficie con solventi e asciugare bene.

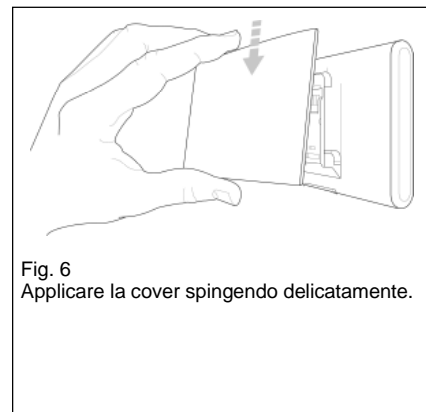
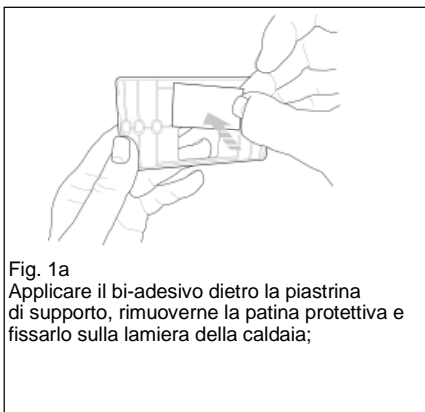

ATTENZIONE!

Prestare la massima attenzione nel rispettare le istruzioni relative al collegamento dei cavi BUS (secondo le polarità CL + e CL-) e SUPPLY (polarità non importante). Un errato collegamento potrebbe danneggiare in modo irreparabile il modulo di regolazione.

Registrazione Account

Prima accensione e configurazione Wi-Fi

it

Le funzionalità di REMOCON NET sono disponibili sia su app (sistemi operativi Android e iOS) sia sul portale dedicato:

www.remocon-net.remotethermo.com

IMPORTANTE:

È possibile utilizzare il Remocon NET da più dispositivi contemporaneamente. Utilizzando la funzione "Ospite" dell'App, si possono invitare altri account utente ad avere il pieno controllo del tuo dispositivo.

IMPORTANTE:

Per registrare più di un REMOCON NET B ad un unico account utente utilizzare la funzione "Aggiungi prodotto" dell'App.

Registrazione Account

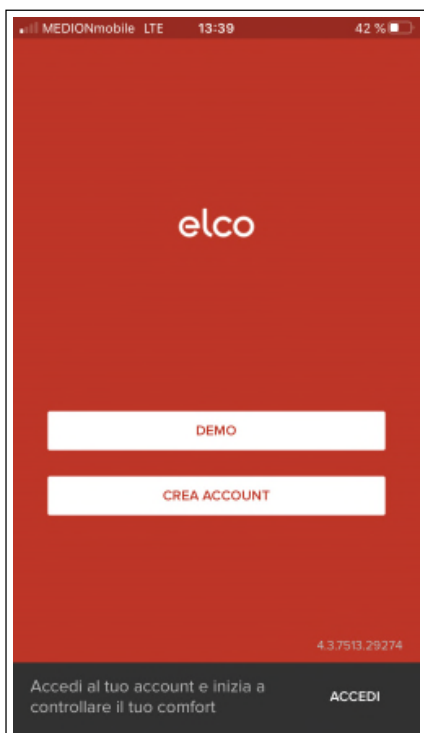

1. Scaricare la app REMOCON NET da Google Play Store o da iTunes Store e cliccare su «Crea Account»

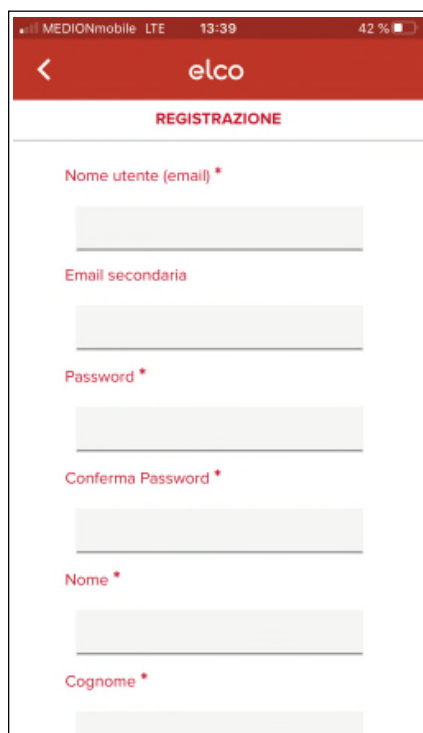

2. Registrare l'account inserendo i dati richiesti. Viene automaticamente inviata un'email con un link di conferma

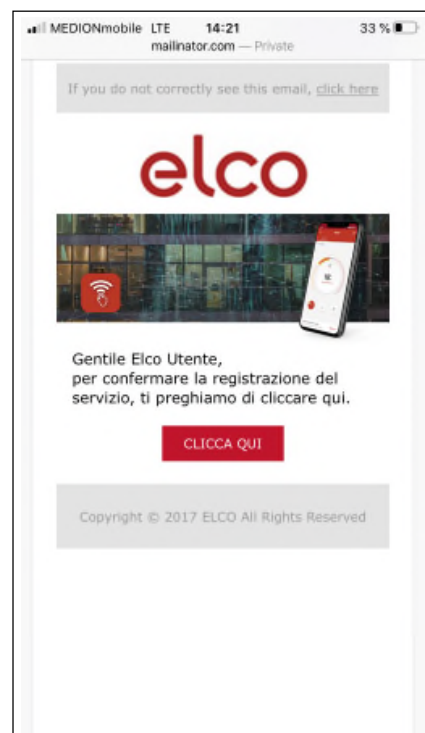

3. Aprire la propria casella di posta elettronica e cliccare sul link di conferma per attivare l'account

Prima accensione

Dopo aver effettuato l'installazione del prodotto, accendere il sistema di riscaldamento. Il REMOCON NET B si accenderà se alimentato correttamente.

1. Il REMOCON NET B effettua una procedura di avvio, durante la quale tutti i led lampeggiano in sequenza di colore rosso.
2. Iniziare la configurazione Wi-Fi seguendo le istruzioni riportate a pg 29

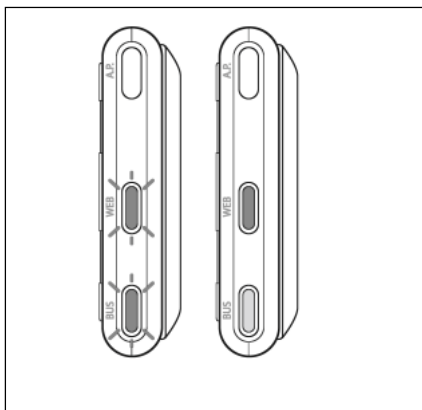

Configurazione Wi-Fi

Prima di iniziare la procedura di configurazione Wi-Fi del REMOCON NET B verificare che il router Wi-Fi sia correttamente funzionante

ATTENZIONE!

il prodotto si connette solo a reti Wi-Fi a 2,4 GHz. Le reti a 5 GHz non sono supportate. Se sono entrambe presenti, accertarsi di selezionare la rete a 2,4 GHz.

Configurazione Wi-Fi e Registrazione prodotto via App (Utente)

it



1. Utilizzare l'account precedentemente creato per entrare nella App. Se non si hanno ancora prodotti associati verrà visualizzata una schermata che chiederà se si desidera aggiungere un nuovo prodotto, premere "aggiungi" per continuare.



2. Segue una domanda relativa allo stato di connessione del prodotto, se il prodotto non è mai stato collegato alla rete Wi-Fi scegliere "Voglio connettere il prodotto ora", se al contrario il prodotto è già connesso ad una rete Wi-Fi scegliere "Il prodotto è già connesso".



3. Tenere premuto il tasto AP (per almeno 5 secondi) finché il led WEB lampeggia verde. Dopo un massimo di 40 secondi il gateway crea una nuova rete Wi-Fi che rimarrà attiva per 10 minuti, trascorsi i quali sarà necessario ripetere la procedura.

Confermare di aver avviato la procedura di collegamento sul prodotto.

L'App chiederà il permesso di collegarsi alle rete "Remote Gw Thermo", per continuare la procedura di connessione fornire il consenso.

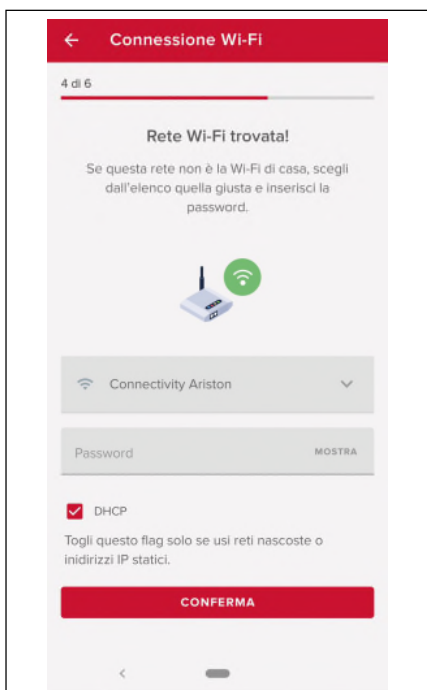

4. L'App suggerirà la rete Wi-Fi e chiederà l'inserimento della password. Se la rete non dovesse essere quella corretta cliccare sul nome della rete e scegliere dalla lista la rete corretta. Inserire la password e continuare

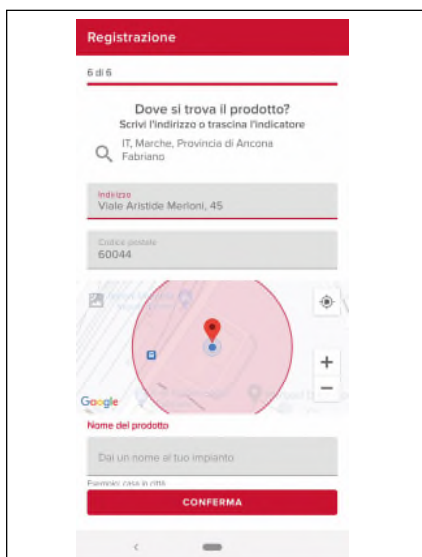

5. Toccare la lente per inserire l'indirizzo corretto.

ATTENZIONE: l'accuratezza è importante perché, il corretto funzionamento di alcuni servizi, dipende da questo. Se il risultato non è soddisfacente trascinare il cursore sulla posizione esatta ed inserire l'indirizzo corretto nel campo «indirizzo». Scegliere un nome per l'impianto ed il gioco è fatto!

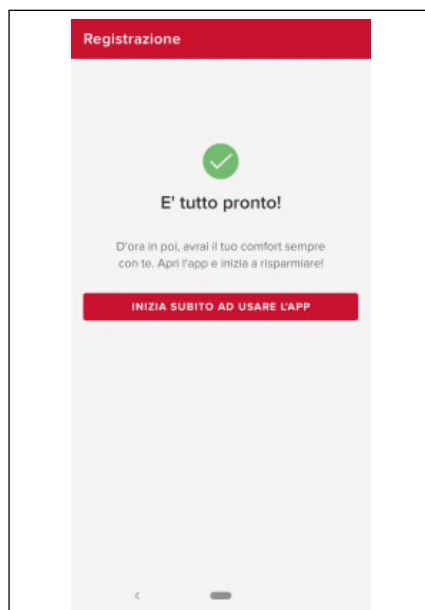

6. è tutto pronto per iniziare! La procedura è conclusa correttamente se il LED WEB del BUS è verde fisso.

ATTENZIONE!

Se lo smartphone si disconnette dal prodotto, controllare nelle impostazioni del Wi-Fi che la selezione automatica della rete sia disabilitata.

Status funzionamento REMOCON NET B



I led posti lateralmente al REMOCON NET B permettono di avere un feedback immediato relativo allo stato di funzionamento del prodotto.

Codifica LED

Led WEB (collegamento ad internet)	
Spento	REMOCON NET B non alimentato o spento
Verde Fisso	REMOCON NET B correttamente configurato e connesso ad internet
Verde Lampeggiante (lento)	REMOCON NET B in attesa di essere configurato
Verde Lampeggiante (veloce)	REMOCON NET B in fase di connessione al cloud
Rosso Fisso	Assenza di connessione al servizio o REMOCON NET B non configurato correttamente
Led BUS (collegamento con prodotti dotati di protocollo BUS BSB)	
Spento	REMOCON NET B spento
Verde Fisso	Collegamento Bus BSB funzionante
Rosso Fisso	Errore Bus BSB o cavo Bus non collegato
Rosso lampeggiante	Bus in configurazione
TUTTI i Led	
Spenti	REMOCON NET B spento
Rosso lampeggio sequenziale	Avvio del REMOCON NET B
Verde Lampeggiante (ogni 5 sec.)	REMOCON NET B funzionate (si attiva 2 minuti dopo la configurazione e si disattiva in caso di errori, pressione del pulsante, modifica dei parametri)
Verde lampeggiante (alternati)	Aggiornamento software in corso

Inhoud



Inhoud.....	29
Algemeen.....	30
Veiligheidsvoorschriften.....	30
Technische kenmerken.....	31
Installatie van REMOCON NET B.....	32
Mogelijke installatietypes	32
Installatie REMOCON NET B met G+-voedingskabel	33
Installatie REMOCON NET B met externe voeding	33
Alternatieve bevestiging van de REMOCON NET B met dubbelzijdig kleefband.....	34
Registratie van een account	35
Eerste gebruik en wifi-configuratie	35
Wifi-configuratie en productregistratie via app (gebruiker).....	36
Werkingstatus REMOCON NET B	37

Algemeen

Veiligheidsvoorschriften



Algemeen

Hartelijk dank voor uw keuze voor REMOCON NET B, het systeem dat door ELCO ontworpen en vervaardigd is om u een nieuwe gebruikservaring te bieden met het verwarmings- en sanitair watersysteem voor uw woning. Met REMOCON NET B kunt u het verwarmings- en sanitair watersysteem via uw smartphone of pc in- en uitschakelen, alsook de temperatuur ervan controleren, waar en wanneer u dat wenst. Verder meldt het ook storingen in de verwarmingsketel in realtime.

Veiligheidsvoorschriften

Let op

Deze handleiding vormt een integraal en essentieel onderdeel van het product en moet derhalve met zorg worden bewaard en steeds het product vergezellen, ook bij overdracht aan een andere eigenaar of gebruiker of bij gebruik in een andere toepassing.

Het is verboden het product te gebruiken voor andere doeleinden dan deze vermeld in de handleiding. De fabrikant kan niet verantwoordelijk worden gesteld voor eventuele schade veroorzaakt door een verkeerd gebruik van het product of door een gebrekkige naleving van de instructies uit deze handleiding tijdens de installatie. Alle onderhoudswerkzaamheden aan het product mogen uitsluitend door gekwalificeerd personeel worden uitgevoerd en daarbij mogen alleen originele vervangstukken worden gebruikt. De fabrikant kan niet verantwoordelijk worden gesteld voor mogelijke schade veroorzaakt als gevolg van de niet-naleving van deze aanwijzingen, wat de veiligheid van de installatie in gevaar zou kunnen brengen.

Verklaring van de symbolen

-  Niet-naleving van deze aanwijzingen kan leiden tot lichamelijke letsels die in bepaalde omstandigheden zelfs dodelijk kunnen zijn.
-  Niet-naleving van deze aanwijzingen kan leiden tot schade aan voorwerpen, planten of dieren, die in bepaalde omstandigheden zelfs ernstig kan zijn. De fabrikant kan niet verantwoordelijk worden gesteld voor eventuele schade veroorzaakt door een verkeerd gebruik van het product of door een gebrekkige naleving van de instructies uit deze handleiding tijdens de installatie. Voer geen handelingen uit waarbij u het apparaat van zijn plaats moet halen.
-  Beschadiging van het apparaat. Klim niet op instabiele stoelen, krukken, trappen of andere voorwerpen om het apparaat te reinigen.
-  Persoonlijk letsel door vallen of door beklemming (bij een vouwtrap). Gebruik geen insecticiden, oplosmiddelen of agressieve schoonmaakmiddelen om het apparaat te reinigen.
-  Beschadiging van de plastic of gelakte onderdelen. Gebruik het apparaat niet voor andere doeleinden dan voor normaal huishoudelijk gebruik.
-  Beschadiging van het apparaat door overbelasting. Beschadiging van de verkeerd gebruikte onderdelen. Laat het apparaat niet gebruiken door kinderen of onkundige personen.
-  Beschadiging van het apparaat door onjuist gebruik. Tijdens reinigings-, onderhouds- en aansluitingswerken moet het apparaat van het stroomnet worden afgekoppeld door de stekker uit het stopcontact te trekken.
-  Persoonlijk letsel door elektrische schokken.
- 

Het apparaat is niet bestemd voor gebruik door personen (kinderen inbegrepen) met beperkte lichamelijke, zintuiglijke of geestelijke capaciteiten of personen met onvoldoende ervaring of kennis, tenzij zij onder toezicht staan van een persoon die verantwoordelijk is voor hun veiligheid of van die persoon de nodige instructies hebben gekregen over het gebruik van het apparaat. Kinderen moeten onder toezicht staan zodat ze niet spelen met het apparaat en met het verpakkingsmateriaal van het product (metalen nieten, plastic zakjes, polystyreen beschermingen enz.). Handelingen zoals de verwijdering van de beschermingspanelen van het product en alle werkzaamheden voor onderhoud en aansluiting van de elektrische onderdelen mogen nooit worden uitgevoerd door niet-gekwalificeerd personeel

PRODUCT CONFORM DE EG-RICHTLIJN 2012/19/EU - Besluit 49/2014 conform art. 26 van het Besluit van 14 maart 2014, nr. 49



“Tenuitvoerlegging van de Richtlijn 2012/19/EU betreffende afgedankte elektrische en elektronische apparatuur (AEEA)”

Het symbool met doorstreepte afvalbak vermeld op de apparatuur of op de verpakking geeft aan dat het product op het einde van zijn nuttige levensduur gescheiden van het overige afval moet worden ingezameld. De gebruiker moet derhalve de apparatuur op het einde van zijn levensduur bezorgen aan de specifieke gemeentelijke centra voor gescheiden inzameling waar u terecht kan met afgedankte elektrische en elektronische apparatuur. Als alternatief kan u de af te danken apparatuur overhandigen aan de verkoper op het moment van aankoop van een nieuw equivalent apparaat. Bij verkopers van elektronische producten met een oppervlakte van minstens 400 m² is het bovendien mogelijk elektronische apparatuur met afmetingen kleiner dan 25 cm gratis te overhandigen zonder verplichting tot aankoop van een nieuw product. De correcte gescheiden inzameling van het buiten dienst gestelde apparaat teneinde het te recyclen, te behandelen en het op een milieuvriendelijke wijze te vernietigen, draagt mede bij tot het voorkomen van mogelijke negatieve gevolgen voor het milieu en de gezondheid, en bevordert het hergebruik van de materialen waaruit het product is gemaakt.

Technische kenmerken



	REMOCON NET B
Conformiteit	LVD: 2014/35/EU EMC: 2014/30/EU RED: 2014/53/EU
Standaard	LVD: EN 60950-1; EN 62479 EMC: ETSI EN 301 489-1; ETSI EN301 489 17 RED: ETSI EN 300 328
Installatie van het product	Bevestigd aan de muur of op een glad oppervlak
Bedrijfstemperatuur	-10 °C tot +60 °C
Opslagtemperatuur	-20 °C tot +70 °C
Voeding	0-12 V DC
Verbruik van de gateway	Max. 40 mA - Max. 0,7 W
Veiligheidsklasse	III
Milieuklasse	3
Gewicht	0,1 kg
Beschermingsgraad	IP 20

LET OP!
Gebruik de voeding alleen in combinatie met een REMOCON NET B-gateway

	Voeding
Ingangsspanning	100 tot 240 V AC
Ingangsfrequentie	50 tot 60 Hz
Uitgang	500 mA @ 12,0 V DC
Veiligheidsklasse	II
Bedrijfstemperatuur	0 °C tot 40 °C
Opslagtemperatuur	-20 °C tot 50 °C
Standaard	LVD: EN60950 EMC: EN55022

BELANGRIJK!
REMOCON NET B is compatibel met de volgende types regelingsmodule:

- LMU 74
- LMS 14
- RVS 13 (LOGON B G1Z1)
- RVS43 (LOGON B G2Z1)
- RVS 46 (LOGON B WZ1)
- RVS 51 (LOGON B WP)
- RVS 61 (LOGON B WP)
- RVS 63 (LOGON B G2Z2)

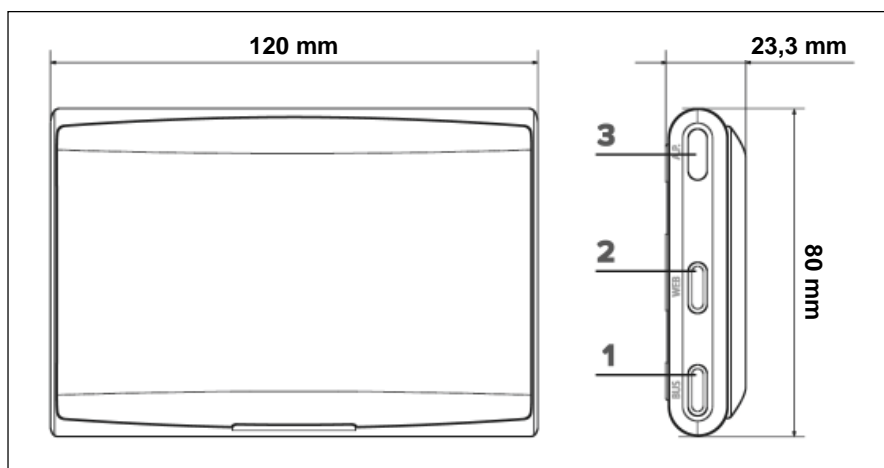

Installatie van REMOCON NET B

Mogelijke installatietypes



LET OP!

De installatie moet door technisch gekwalificeerd personeel worden uitgevoerd.

Voorafgaand aan de montage moet de stroomtoevoer naar de ketel worden uitgeschakeld. De BUS BSB-kabel is gepolariseerd. Om problemen bij het starten van het systeem te vermijden, dient u de polariteit (CL+ met CL+ en CL- met CL-) tussen alle componenten van het systeem te respecteren.

Met "Afstandsbediening" (AB) bedoelt men dan weer de dienst bestemd voor de eindgebruiker waarmee deze via de app voor smartphone of de portaalsite zijn ELCO-product kan opvolgen en instellen.

REMOCON NET B installeren en de REMOCON NET-diensten activeren gaat eenvoudig en snel: 3 stappen volstaan!



In de volgende paragraaf vindt u enkele van de belangrijkste systeemschema's die gerealiseerd kunnen worden met behulp van REMOCON NET B en andere toebehoren die al in het productgamma van ELCO voorkomen, alsook de soorten diensten die via deze configuraties geactiveerd kunnen worden. Voor meer informatie en details over de hierna vermelde installatieschema's neemt u contact op met de regiomanager.

Type 1

Activering AB in een basisverwarmingssysteem met voeding via G+-kabel:

- Sluit de REMOCON NET B-gateway aan op de ketel via de BSB-communicatiebus (CL + en CL-) en de G+-voedingskabel.

Let op!

Dit type is alleen beschikbaar als op de G+-voedingskabel nog geen QAA74/QAA75-kamerthermostaat is aangesloten.

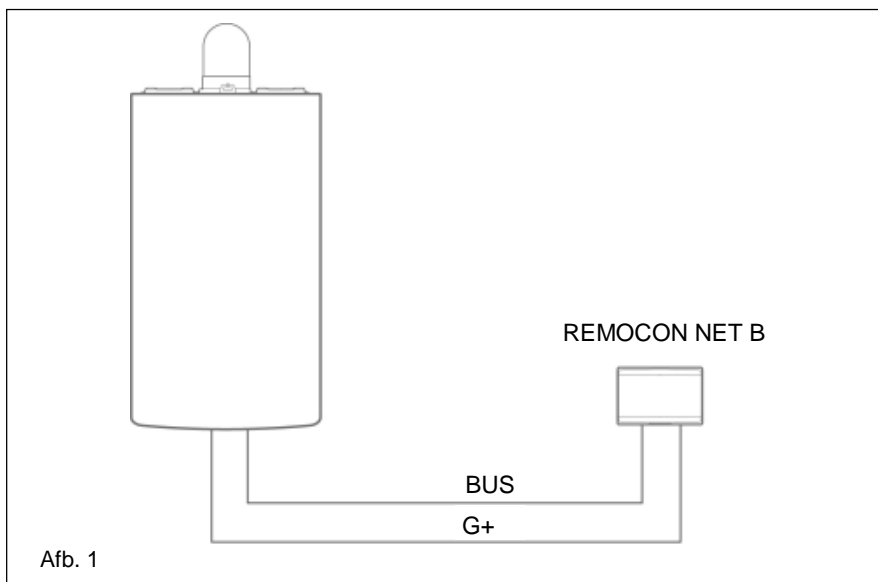

Type 2

Activering AB in een basisverwarmingssysteem met externe voeding:

- Sluit de REMOCON NET B-gateway aan op de ketel via de BSB-communicatiebus (CL + en CL-).
- Sluit de externe voeding aan op de REMOCON NET B-gateway en sluit hem vervolgens op de stroom aan.

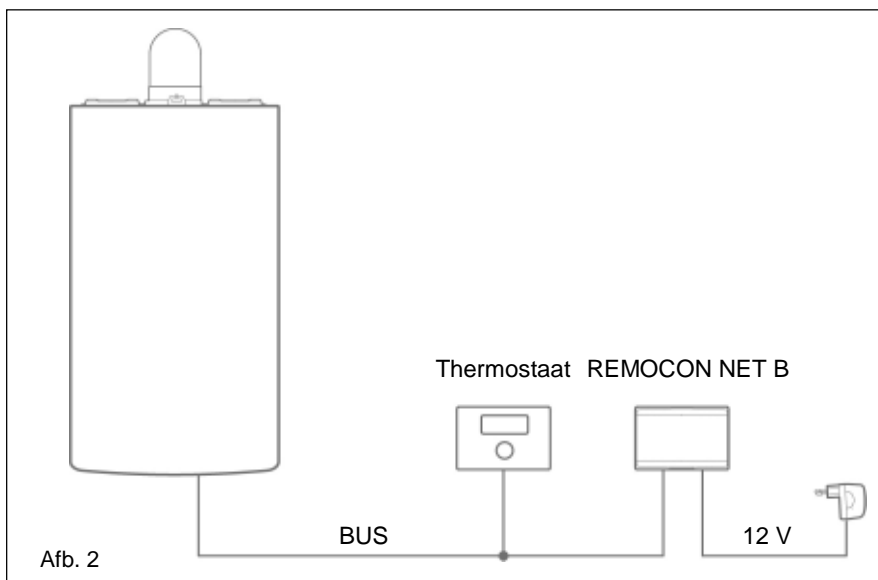

Installatie REMOCON NET B met G+-voedingskabel

Installatie REMOCON NET B met externe voeding



Installatie REMOCON NET B met G+-voedingskabel

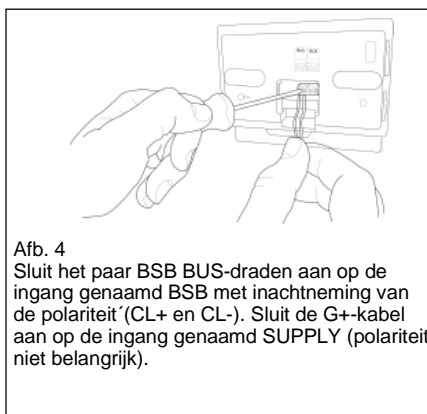
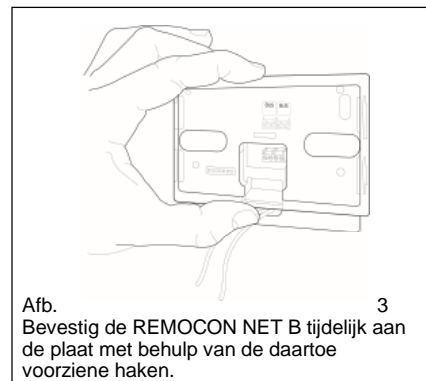
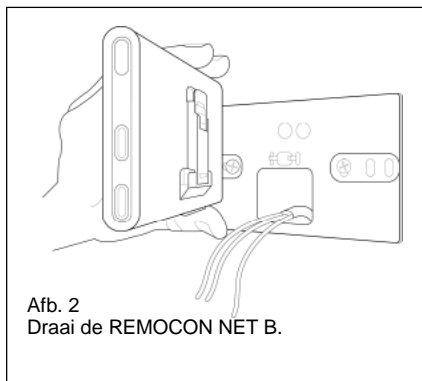
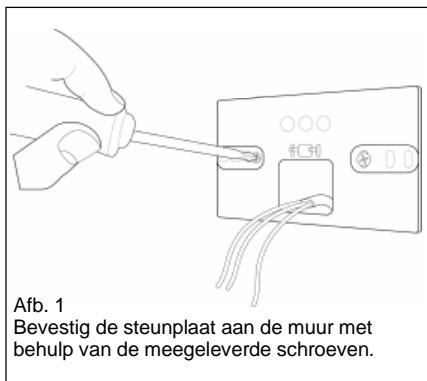

Installatie REMOCON NET B met externe voeding

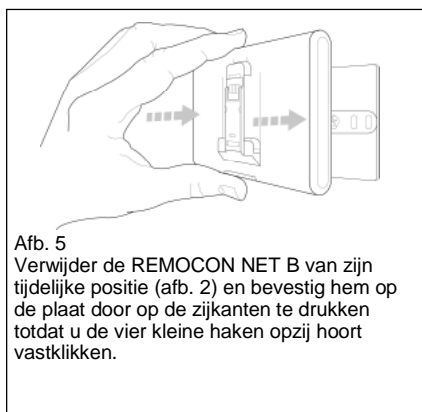
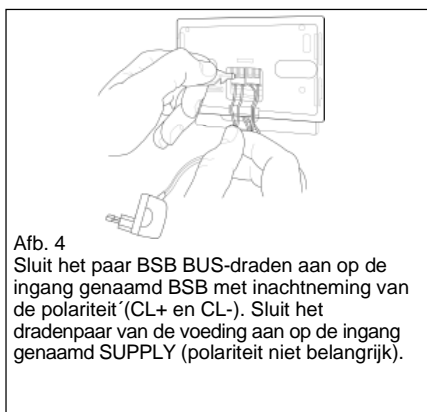
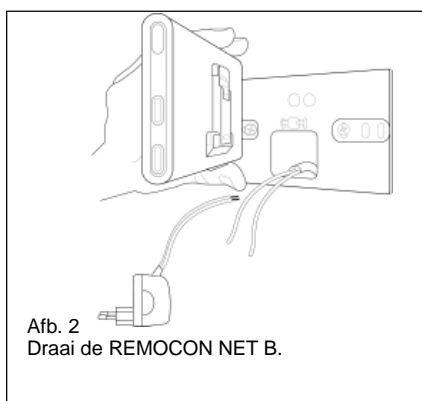
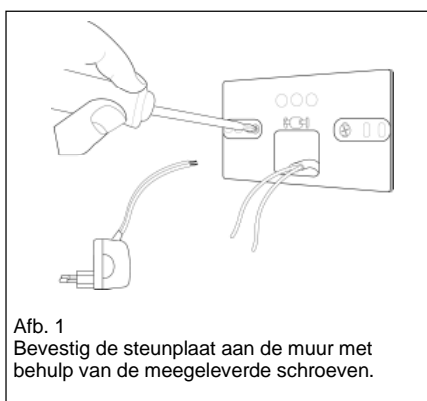

Alternatieve bevestiging van de REMOCON NET B met dubbelzijdig kleefband



LET OP!

Alvorens het dubbelzijdig kleefband aan te brengen, raden we aan het oppervlak grondig met oplosmiddelen schoon te maken en te drogen.



LET OP!

Let goed op de aanwijzingen in acht voor de aansluiting van de bus kabels (in overeenstemming met de polariteit en CL + CL) en aanbod (polariteit niet belangrijk). Een verkeerde aansluiting kan onherstelbare schade aan de regelingsmodule veroorzaken.

Registratie van een account

Eerste gebruik en wifi-configuratie



De REMOCON NET-functies zijn beschikbaar via zowel de app (Android- en iOS-besturingssystemen) als de specifieke portaal-site:

www.remocon-net.remotethermo.com.

BELANGRIJK:
Het is mogelijk om Remocon NET vanaf meerdere toestellen tegelijk te gebruiken. Gebruik de "Gasten"-functie in de App om andere gebruikersaccounts uit de nodigen om de volledige controle over uw installatie te hebben.

BELANGRIJK:
Om meer dan een REMOCON NET B op een unieke gebruikersaccount te registreren, dient u de respectieve functie in de app te gebruiken.

Registratie van een account

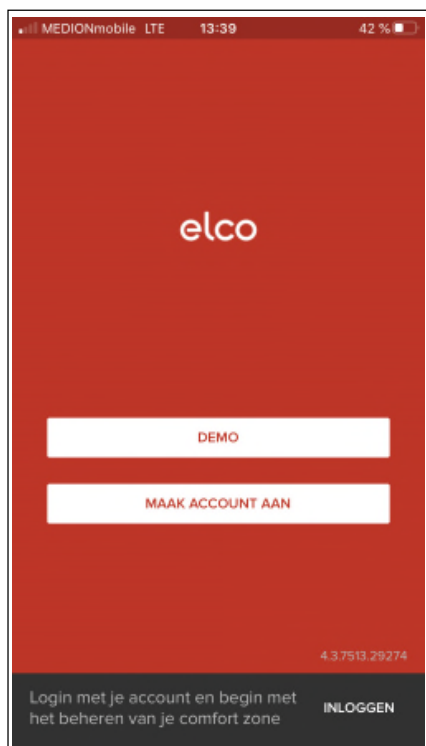

1. Download de REMOCON NET-app van Google Play Store of iTunes Store en klik op "Maak Account Aan".



2. Registreer de account door de nodige gegevens in te voeren. Er wordt u automatisch een e-mail toegestuurd met daarin een bevestigingslink.

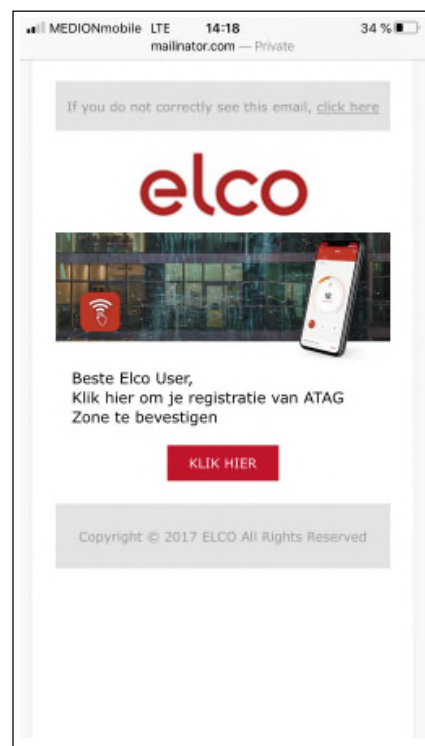

3. Open de mail en klik op de bevestigingslink om de account te activeren.

Eerste gebruik

Na installatie van het product schakelt u het verwarmingssysteem in. De REMOCON NET B zal opstarten, op voorwaarde dat hij correct van stroom voorzien wordt.

1. De REMOCON NET B voert een startprocedure uit; daarbij beginnen alle leds opeenvolgend rood te knipperen.
2. Start de wifi-configuratie volgens de instructies vermeld op page 39.

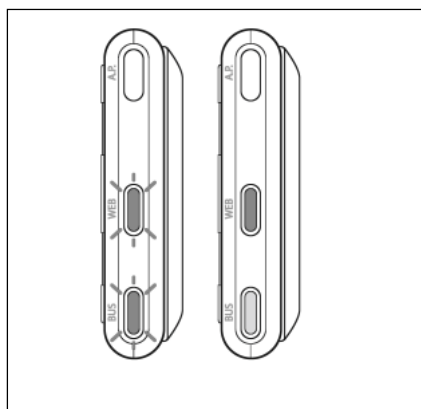

Wifi-configuratie

Voordat u de wifi-configuratieprocedure van de REMOCON NET B start, dient u te controleren of de wifi-router correct werkt.

LET OPI!

Het product maakt alleen verbinding met 2,4 GHz Wi-Fi-netwerken. 5 GHz-netwerken worden niet ondersteund. Als beide aanwezig zijn (d.w.z. dual-band netwerk), zorg er dan voor dat u de 2,4 GHz op de router selecteert.

Wifi-configuratie en productregistratie via app (gebruiker)



1. Gebruik de eerder aangemaakte account om bij de app aan te melden. Als er nog geen producten gekoppeld zijn, verschijnt een scherm waarin wordt gevraagd of u een nieuw product wilt toevoegen. Druk op "Toevoegen" om door te gaan.

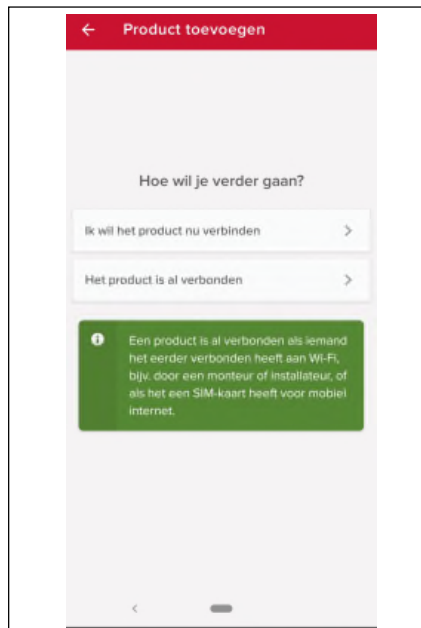

2. Daarna volgt een vraag over de verbindingstatus van het product. Als het product nog niet op het wifi-netwerk werd aangesloten, kiest u "Ik wil het product nu verbinden"; is het product daarentegen al verbonden met een wifi-netwerk, kies dan "Het product is al verbonden".

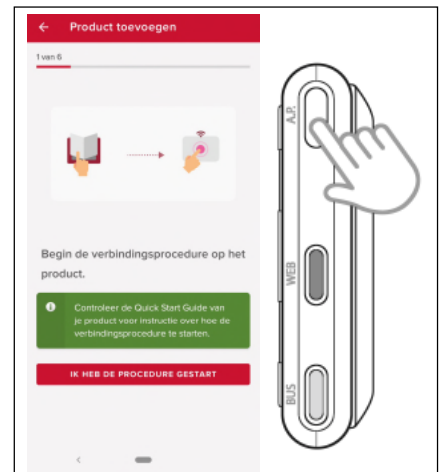

3. Houd de AP-knop ingedrukte (gedurende minstens 5 seconden) totdat de WEB-led groen knippert. Na maximaal 40 seconden creëert de gateway een nieuw wifi-netwerk dat gedurende 10 minuten geactiveerd blijft. Na het verstrijken van deze tijdspanne dient u de procedure te herhalen. Bevestig dat u de aansluitingsprocedure op het product hebt gestart. De app vraagt toestemming om aan te sluiten op de "Remote Gw Thermo"-netwerken. U dient uw toestemming te verlenen om door te gaan met de verbodingsprocedure.

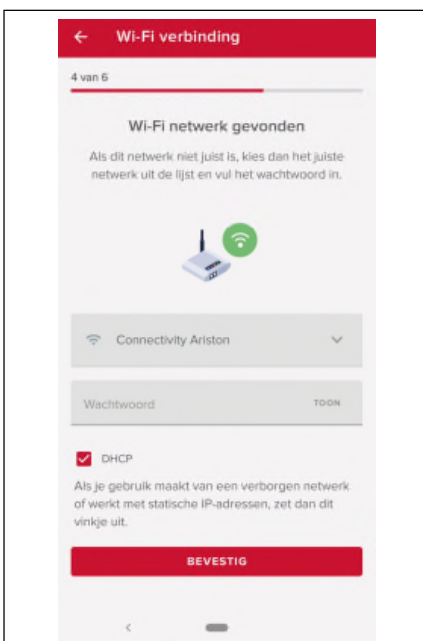

4. De app zal het wifi-netwerk voorstellen en vragen om het wachtwoord in te voeren. Is het voorgestelde netwerk niet het juiste, klik dan op de naam van het netwerk en kies het juiste netwerk uit de lijst. Voer het wachtwoord in en ga door.

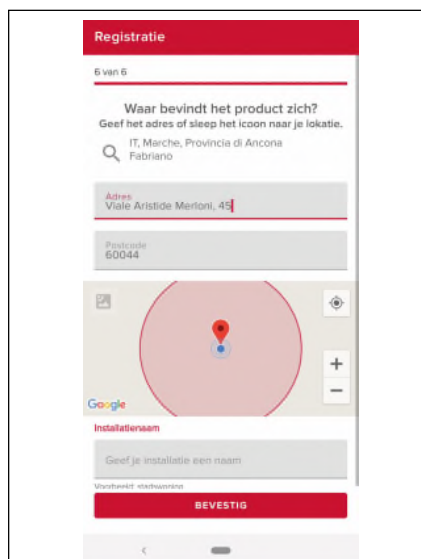

5. Raak het vergrootglas aan om het juiste adres in te voeren. LET OP: de nauwkeurigheid hiervan is belangrijk, omdat de correcte werking van bepaalde services hiervan afhangt. Als u niet tevreden bent met het resultaat, versleept u de cursor naar de exacte positie en voert u het correcte adres in het veld "Adres" in. Kies een naam voor de installatie en klaar is Kees!

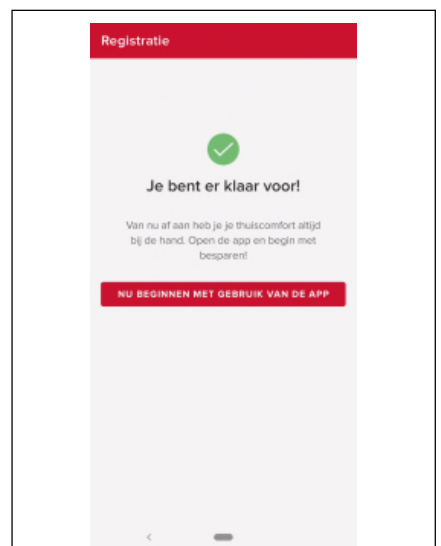

6. U bent klaar om te beginnen! De procedure is geslaagd als de LED's BUS en WEB beide ononderbroken groen branden.

Aandacht!

Als uw smartphone de verbinding met het netwerk van het product blijft verbreken, controleer dan de Wi-Fi-instellingen van uw smartphone en zorg ervoor dat automatische netwerkselectie is uitgeschakeld.

Werkingsstatus REMOCON NET B



De leds aan de zijkant van de REMOCON NET B bieden u onmiddellijke feedback over de werkingsstatus van het product.

Led-codes

WEB-led (internetverbinding)	
Uit	REMOCON NET B niet onder stroom of uitgeschakeld
Permanent groen	REMOCON NET B correct geconfigureerd en verbonden met het internet
Groen knipperend (langzaam)	REMOCON NET B wacht op configuratie
Groen knipperend (snel)	REMOCON NET B maakt verbinding met de cloud
Permanent rood	Geen verbinding met de dienst of REMOCON NET B niet correct geconfigureerd
BUS-led (verbinding met producten voorzien van BSB BUS-protocol)	
Uit	REMOCON NET B uitgeschakeld
Permanent groen	BSB-busverbinding actief
Permanent rood	Fout in BSB-bus of buskabel niet aangesloten
Permanent knipperend	Bus in configuratie
ALLE leds	
Uit	REMOCON NET B uitgeschakeld
Opeenvolgend rood knipperend	Start van REMOCON NET B
Groen knipperend (om de 5 sec.)	REMOCON NET B operationeel (wordt 2 minuten na de configuratie geactiveerd en wordt gedeactiveerd bij fouten, wanneer op een knop wordt gedrukt, bij wijziging van de parameters)
Groen knipperend (afwisselend)	Software aan het updaten

Contents

Contents	38
Overview	39
Safety regulations	39
Technical Specifications	40
Installation of REMOCON NET B	41
Types of possible installations	41
Installing the REMOCON NET B using a G+ power supply cable	42
Installing the REMOCON NET B using an external transformer	42
Alternative method of fixing the REMOCON NET B using double-sided adhesive tape	43
Account Registration	44
Initial start-up and Wifi configuration	44
Wi-Fi configuration and product registration via the App (User).....	45
REMOCON NET B operating status	46

Overview

Safety regulations

en

Overview

Thank you for choosing REMOCON NET B the system designed and manufactured by ELCO to provide a whole new experience in using the domestic heating and water system.

REMOCON NET B allows you to start, stop and check the temperature of home heating and domestic hot water from a smartphone or PC at any time, from wherever you are. In addition, it warns you in real time in the event of a boiler malfunction.











Safety regulations

Warning

The following manual is an integral and essential part of the product and must always be kept with care and attached to the product, even if it is transferred to another owner or user, or when it is used with a different application.

Do not use the product for any purpose other than that specified in this manual. The manufacturer is not liable for damage resulting from improper use of the product or failure to install it as instructed herein. All maintenance on the product must be carried out exclusively by qualified staff using solely original spare parts. The manufacturer is not liable for damage resulting from failure to observe this instruction, which may compromise the safety of the installation.

Key to symbols

-  Failure to comply with this warning may result in personal injury or even death.
-  Failure to comply with this warning may result in serious damage to property, plants or animals. The manufacturer cannot be held liable for damage resulting from improper use of the product or the failure to install it as instructed herein. Do not perform operations that involve removing the appliance from its installation location.
-  Damage to the device. Do not climb onto chairs, stools, ladders or unstable supports to clean the device.
-  Personal injury caused by falling from a height or shearing (stepladders shutting accidentally). Do not use any insecticides, solvents or aggressive detergents to clean the appliance.
-  Damage to plastic or painted parts. Do not use the appliance for any purpose other than normal domestic use.
-  Damage to the device caused by operation overload.
-  Damage to objects caused by improper use. Do not allow children or inexperienced people to operate the appliance...
-  Damage to the appliance caused by improper use. During the cleaning, maintenance and connection operations, it is necessary to isolate the appliance from the mains supply by removing the plug from the mains.
-  Personal injury caused by electrical shock.
- 

The device is not intended for use by persons (including children) with reduced physical, sensory or mental abilities, or that lack the necessary experience and knowledge, unless they are supervised or have been adequately trained in device operation by a person responsible for their safety. Children must be supervised to ensure that they do not play with the equipment or its packaging (staples, plastic bags, polystyrene protection, etc.) The product's protection panels and all maintenance and hookup of electrical equipment must be done by qualified staff.

PRODUCT CONFORMING TO EU DIRECTIVE 2012/19/ EU and Italian Legislative Decree 49/2014 in accordance with article 26 of Legislative Decree of 14 March 2014, no. 49 "Implementation of Directive 2012/19/UE on waste from electrical and electronic equipment (RAEE)"



The barred wheeled bin symbol appearing on the appliance or on its packaging indicates that the product must be disposed of separately from other waste at the end of its useful life.

The user must therefore deliver the decommissioned product to an appropriate local facility for separate waste disposal of electrical and electronic goods. Alternatively, the appliance to be scrapped can be delivered to the dealer when purchasing a new equivalent appliance. Electronic products measuring less than 25 cm can also be delivered for disposal, at no cost, to electronic equipment retail shops having a surface area of at least 400 m², without having to purchase other products.

Proper separated collection of the decommissioned appliance for its subsequent recycling, treatment and eco-compatible disposal helps to prevent negative effects on the environment and human health, besides encouraging reuse and/or recycling of its constituent materials.

Technical Specifications

en

	REMOCON NET B
Conformity	LVD: 2014/35/EU EMC: 2014/30/EU RED: 2014/53/EU
Standard	LVD: EN 60950-1; EN 62479 EMC: ETSI EN 301 489-1; ETSI EN301 489 17 RED: ETSI EN 300 328
Installing the product	Mounted on the wall or on any smooth surface
Operating temperatures	-10°C +60°C
Storage temperatures	-20°C +70°C
Power	0-12Vdc
Gateway consumption	Max 40 mA - Max 0.7 W
Safety class	III
Environmental class	3
Mass	0.1 kg
Protection rating	IP 20

WARNING!
Only use the transformer in combination with a REMOCON NET B gateway

	Transformer
Input voltage	100 to 240 Vac
Input frequency	50 to 60 Hz
Outlet	500mA @ 12.0 Vdc
Safety class	II
Operating temperatures	0°C to 40°C
Storage temperatures	-20°C to 50°C
Standard	LVD: EN60950 EMC: EN55022

IMPORTANT!
REMOCON NET B is compatible with the following regulation modules:

- LMU 74
- LMS 14
- RVS 13 (LOGON B G1Z1)
- RVS 43 (LOGON B G2Z1)
- RVS 46 (LOGON B WZ1)
- RVS 51 (LOGON B WP)
- RVS 61 (LOGON B WP)
- RVS 63 (LOGON B G2Z2)

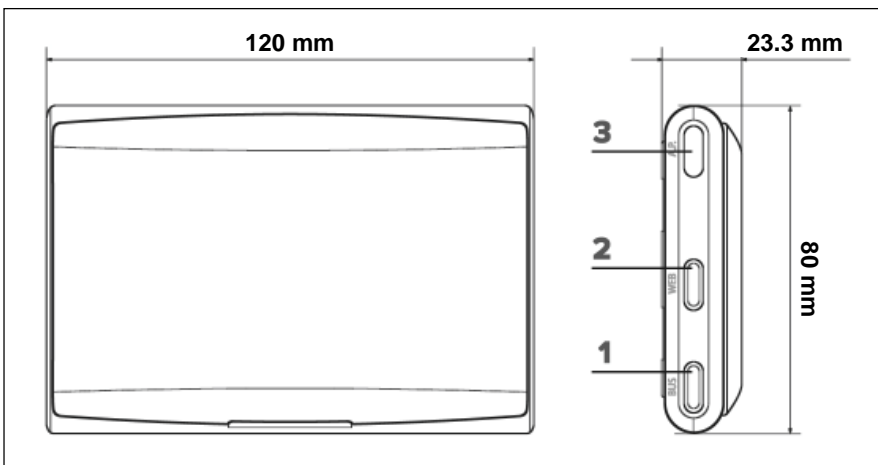

Installing the REMOCON NET B

Types of possible installations

WARNING!

Installation should be performed by a qualified technician. Before installing, disable the power supply to the boiler. The BUS BSB cable is polarised: to avoid problems when the system is started up, observe the polarities (CL+ with CL+ and CL- with CL-) between all system components.

The term "Remote Control" (RC) means the service directed to end user, through which they can use the smartphone App or web portal to monitor and set their ELCO product.

Installing REMOCON NET B and activating the REMOCON NET services is quick and easy: it takes just 3 steps!



The following paragraph lists some of the main system arrangements which are possible using REMOCON NET B and other accessories already found in the ELCO product range, as well as the types of service that can be activated using these configurations. For more information and details about the installation configurations shown below, we would ask you to contact the representative for your area.

Type 1

TC activation in a basic heating system with power supplied using a G+ cable:

- Connect the REMOCON NET B Gateway to the boiler using the BSB communication BUS (CL + and CL-) and the G+ power supply cable

Warning!

This type is only available if no room thermostat has been connected to the G+ power supply cable

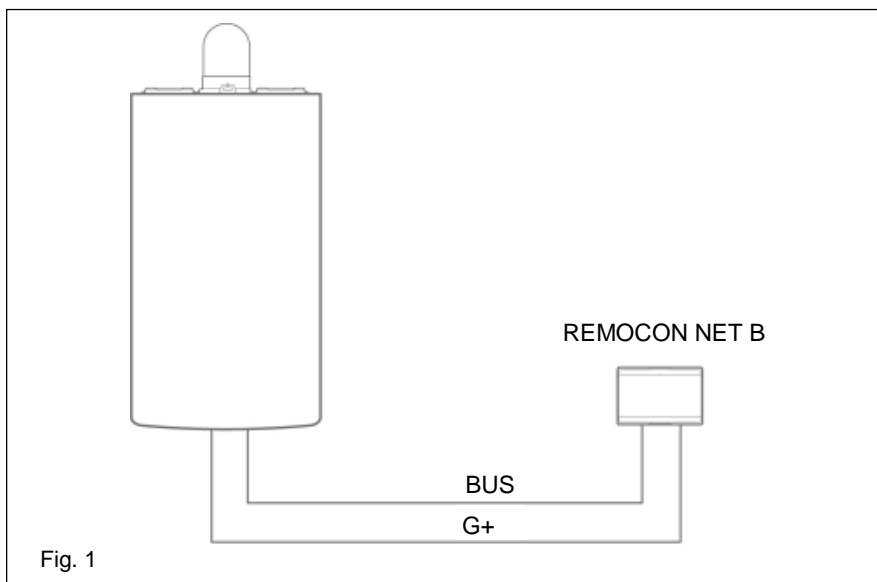

Type 2

TC activation in a basic heating system with an external power supply:

- Connect the REMOCON NET B Gateway to the boiler using the BSB communication BUS (CL + and CL-)
- Connect the external transformer to the REMOCON NET B Gateway, then connect it to the electrical mains

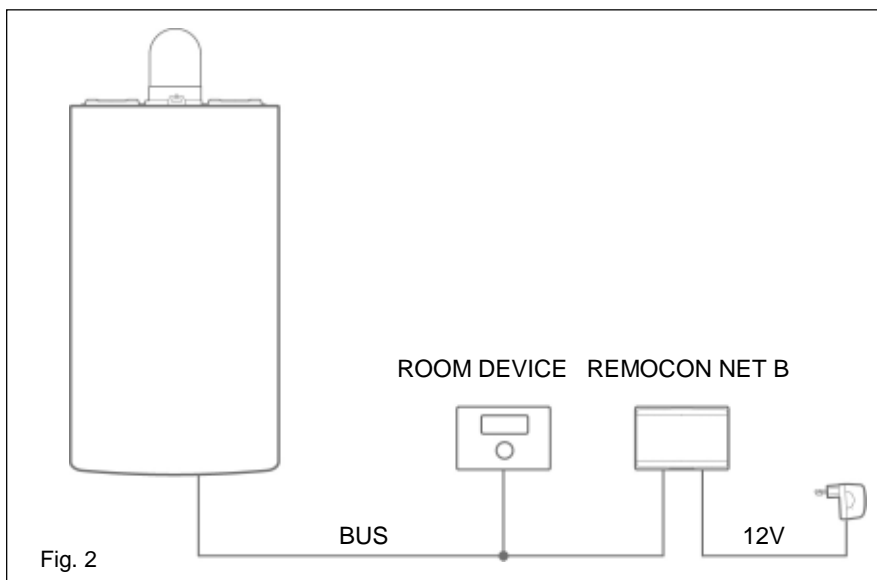

Installing the REMOCON NET B using a G+ power supply cable

Installing the REMOCON NET B using an external transformer

Installing the REMOCON NET B using a G+ power supply cable

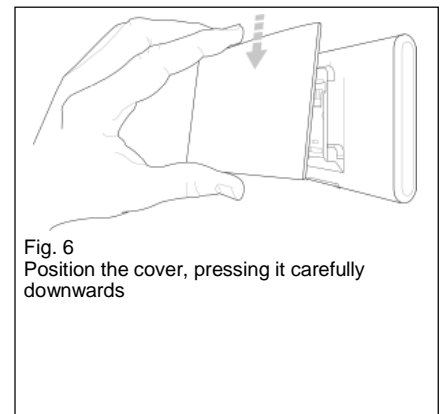
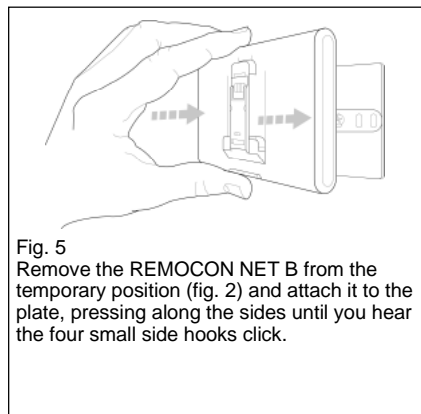
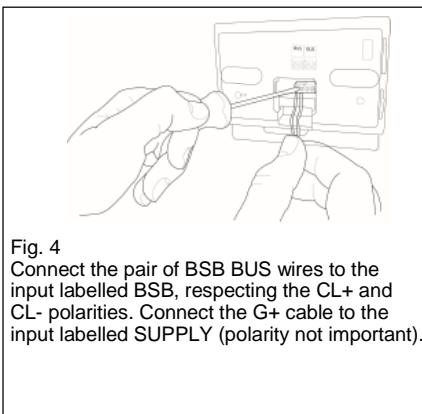
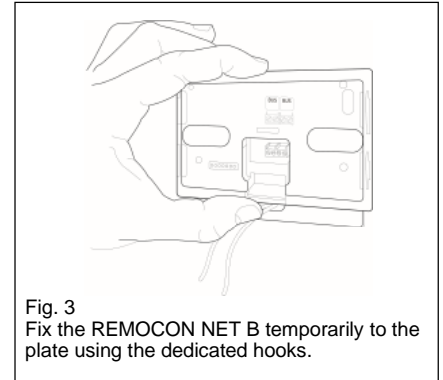
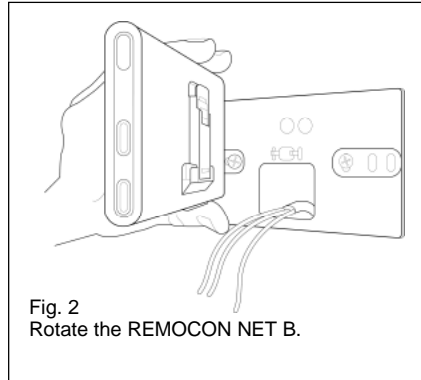
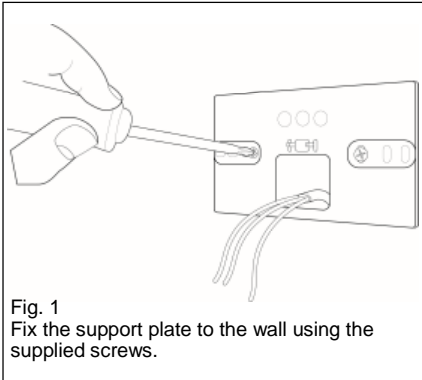

Installing the REMOCON NET B using an external transformer

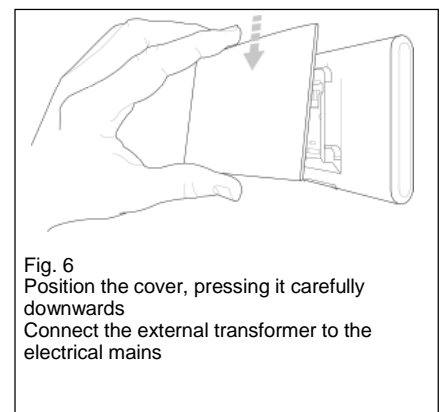
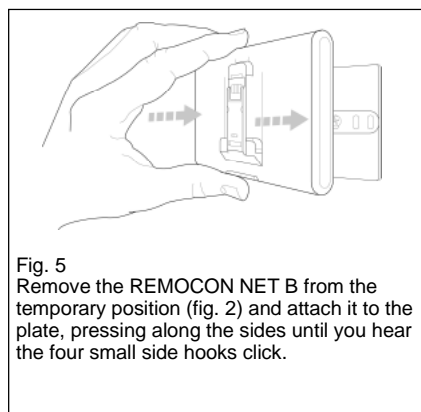
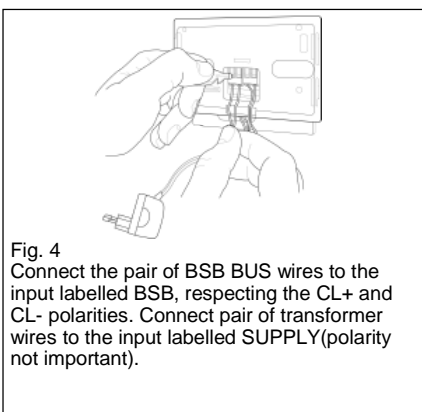
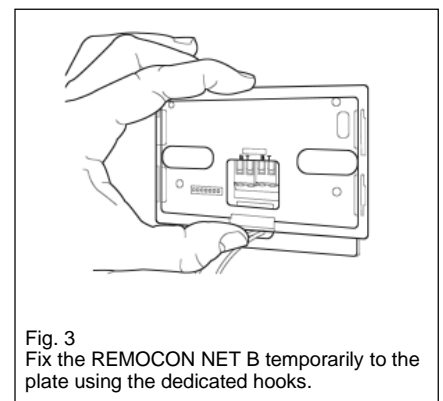
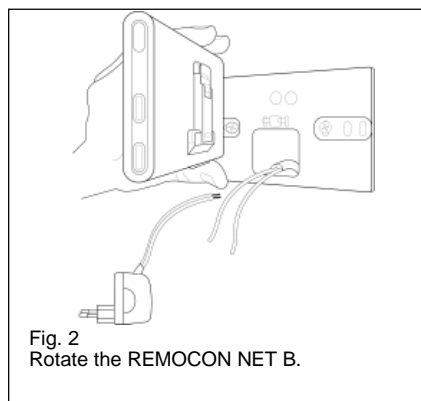
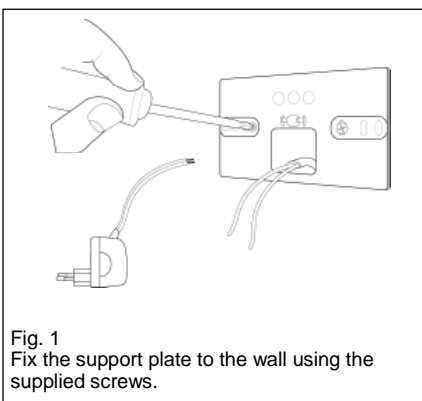

Alternative method of fixing the REMOCON NET B using double-sided adhesive tape

WARNING!
Before applying double-sided tape, you should clean the surface thoroughly with solvent and dry it thoroughly.

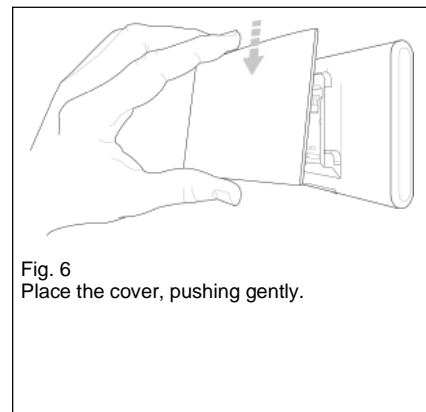
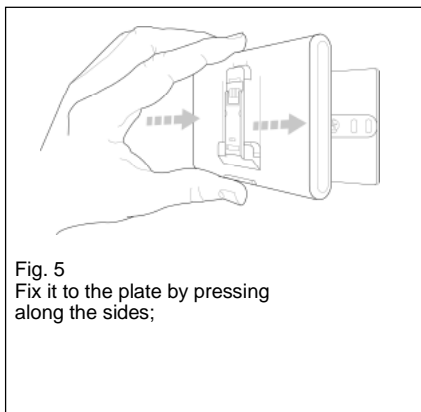
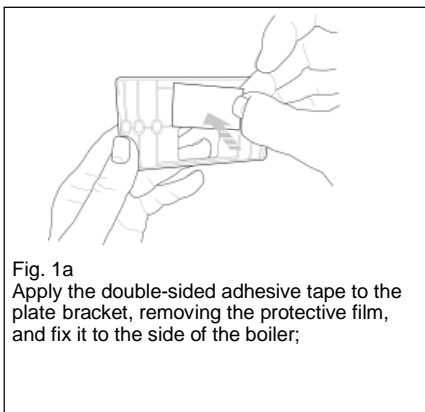

WARNING!
Pay close attention to the instructions for connecting the BUS cables (according to polarities CL + and CL-) and SUPPLY (polarity not important). Incorrect connection could damage the regulation module irreparably.

Account Registration

Initial start-up and Wifi configuration

en

REMOCON NET functions are available both on the App (Android and iOS) or via the dedicated portal:

www.remocon-net.remotethermo.com

IMPORTANT:
It is possible to use Remocon NET on multiple devices simultaneously. Use the "Guest" function in the App to invite other registered user accounts to have full control of your appliance.

IMPORTANT:
To register more than one REMOCON NET B device to a single user account use the "Add appliance" function in the App.

Account Registration

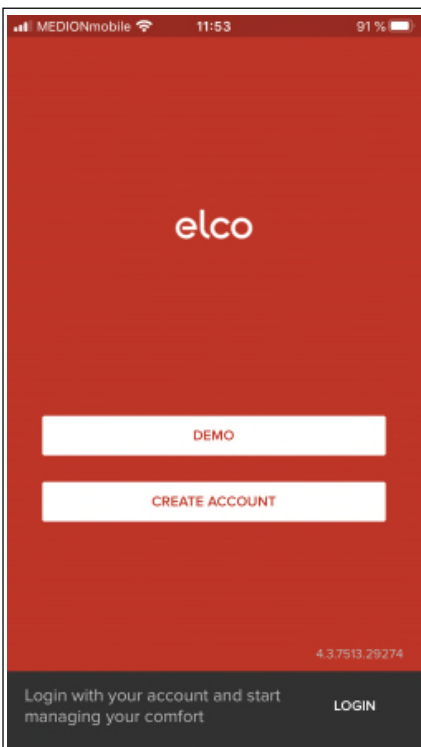

1. Download the REMOCON NET B App from the Google Play Store or from the iTunes Store and click on «Create Account»

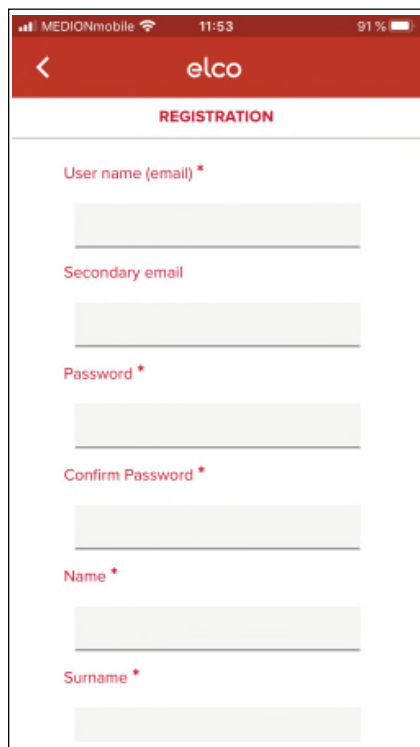

2. Register the account by entering the requested information. An email with a confirmation link will be sent automatically

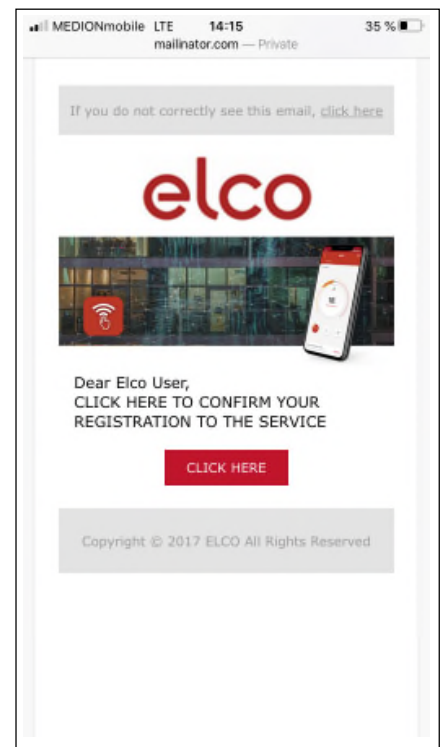

3. Open the email and click on the confirmation link to activate the account

Initial start-up

After installing the product, switch on the heating system. The REMOCON NET B will start up if correctly powered.

1. The REMOCON NET B performs a start-up procedure, during which all the LEDs flash red in sequence.
2. Begin Wi-Fi configuration by following the instructions listed on p. 49

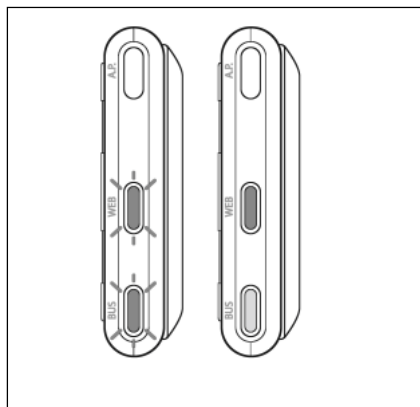

Wi-Fi configuration

Before proceeding to configure the Wi-Fi connection on the REMOCON NET B, ensure the Wi-Fi router is functioning properly

WARNING!

The product only connects to 2.4 GHz Wi-Fi networks. 5 GHz networks are not supported. If both are present (i.e. dual-band network), make sure to select the 2.4 GHz on the router.

Wi-Fi configuration and product registration via the App (User)

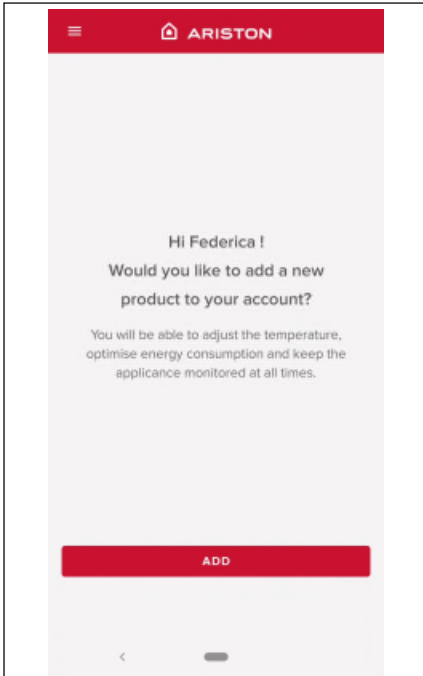

1. Use the account previously created to enter the app. If there aren't any paired products, a screen will appear asking the user whether they would like to add a new product; press "add".

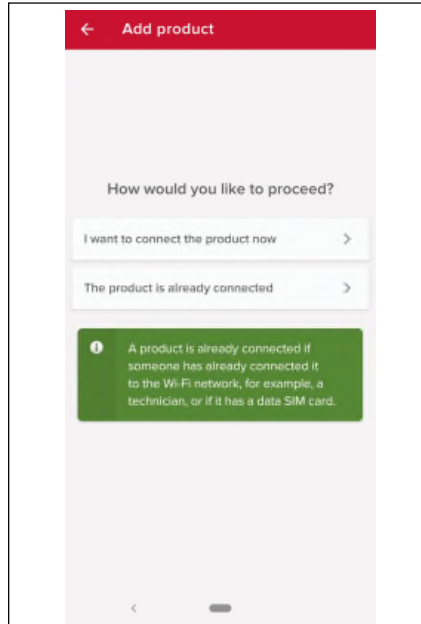

2. This is followed by a question about the product's connection status; if the product has never been connected to the Wi-Fi network, choose "I want to connect the product now", otherwise if the product is already connected to a Wi-Fi network, choose "The product is already connected"

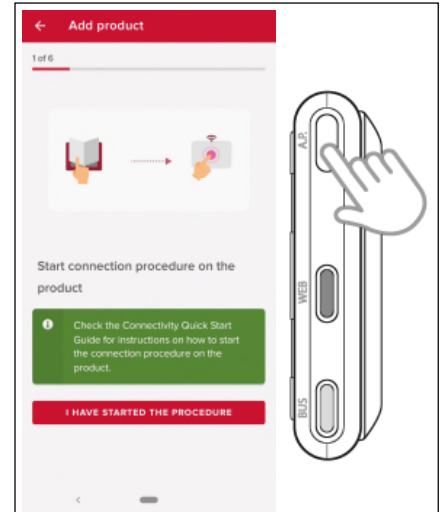

3. Hold the AP button down for at least 5 seconds until the WEB led starts flashing green. After at most 40 seconds, the gateway will create a new Wi-Fi network which will remain active for 10 minutes, after which the procedure must be repeated. Confirm that you have started the connection procedure on the product. The app will ask for permission to connect to the "Remote Gw Thermo" network; give your consent to continue the connection procedure.

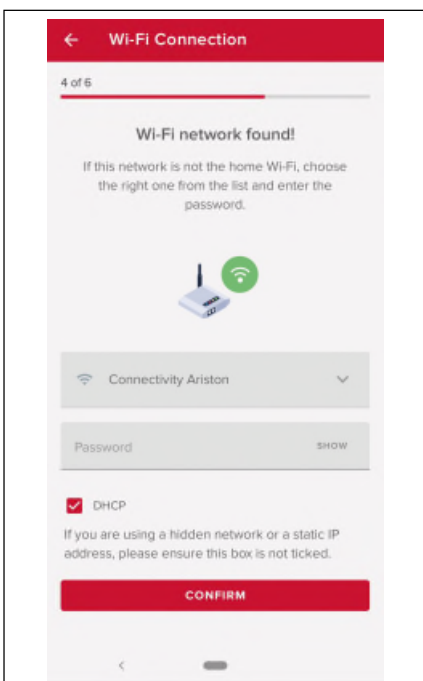

4. The app will suggest the Wi-Fi network and will ask the user to enter the password. If the network is incorrect, click on the name of the network and choose the correct network from the list. Enter the password and continue

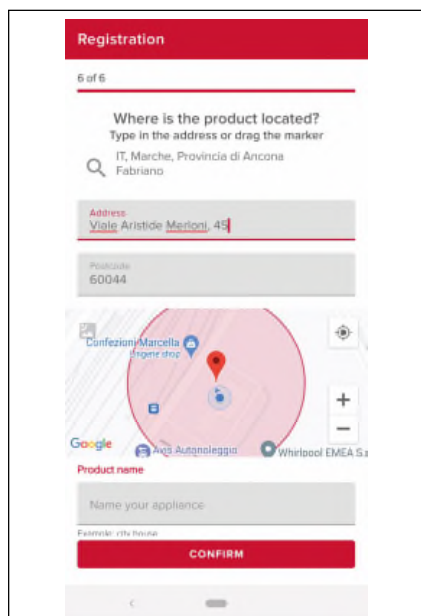

5. Tap the lens icon to enter the correct address
WARNING: accuracy is important for the correct operation of certain services
 If the result is unsatisfactory, drag the cursor to the exact position and enter the correct address in the "address" field
 Choose a name for your system and that's it!

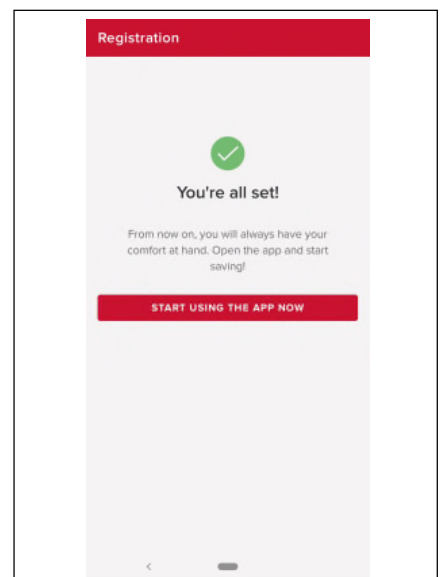

6. That's it, you are ready to go!
 The procedure is successful if the BUS and WEB LEDs are both solid green.

ATTENTION!
 If your smartphone keeps disconnecting from the network of the product, please check the Wi-Fi settings of your smartphone and make sure that automatic network selection is disabled.

REMOCON NET B operating status



The three LEDs located on the side of the REMOCON NET B provide immediate feedback on the operating status of the product.

LED Codes

WEB LED (internet connection)	
Off	REMOCON NET B is not powered or is switched OFF
Stable Green	REMOCON NET B correctly configured and connected to the internet
Flashing Green (slow)	REMOCON NET B waiting for configuration
Flashing Green (fast)	REMOCON NET B connecting to the cloud
Stable Red	No connection to the service or REMOCON NET B is not configured correctly
BUS LED (connection with products with BUS BSB protocol)	
Off	REMOCON NET B off
Stable Green	Bus BSB connection working
Stable Red	Bus BSB error or Bus cable is not connected
Flashing red	Bus in configuration
All LEDs	
OFF	REMOCON NET B off
Sequential flashing red	Starting up the REMOCON NET B
Flashing Green (every 5 sec.)	REMOCON NET B functioning (activates 2 minutes after configuration and deactivates if there are errors, the button is pressed or the parameters are changed)
Flashing Green (alternating)	Software update in progress

Indhold

da

Indhold	47
Generelt	48
Sikkerhedsforanstaltninger	48
Tekniske specifikationer.....	49
Installation af REMOCON NET B	50
Mulige installationstyper.....	50
Installation af REMOCON NET B med strømforsyningskablet G+	51
Installation af REMOCON NET B med ekstern strømforsyning	51
Installation af REMOCON NET B med dobbeltklæbende tape	52
Registrering af konto	53
Første tænding og konfiguration af Wi-Fi	53
Konfiguration af Wi-Fi og registrering af produkt via app (bruger)	54
Driftsstatus for REMOCON NET B.....	55

Generelt

Sikkerhedsforanstaltninger

da

Generelt

Tak fordi du har valgt REMOCON NET B. Systemet er projekteret og fremstillet af ELCO for at dig give en ny oplevelse af brugen af dit system til opvarmning af hjemmet og varmt brugsvand. Med REMOCON NET B kan du tænde, slukke og kontrollere temperaturen for opvarmningen og det varme brugsvand fra din smartphone eller pc, altid og uanset hvor du befinder dig. Desuden modtager du også meddelelse i realtid i tilfælde af en defekt i kedlen.

Sikkerhedsforanstaltninger

Advarsel









Denne betjeningsvejledning skal betragtes som en integreret del af produktet. Den skal opbevares omhyggeligt og skal altid følge produktet, også i tilfælde af overdragelse til en ny ejer eller bruger, eller ved anvendelse på andet udstyr.

Det er ikke tilladt at bruge produktet til andre formål end dem, som er beskrevet i betjeningsvejledningen. Producenten kan ikke holdes ansvarlig for eventuelle skader, som er opstået på grund af u hensigtsmæssig brug af produktet eller manglende overholdelse af instruktionerne i denne betjeningsvejledning ved installation.

Al vedligeholdelse af produktet må kun udføres af kvalificeret personale, og der må udelukkende anvendes originale reservedele.

Producenten kan ikke holdes til ansvar for eventuelle skader, der opstår som følge af manglende overholdelse af denne vejledning, hvilket kan forringe installationens sikkerhed.

Symbolforklaring

-  Manglende overholdelse af advarslen medfører fare for personkvæstelser, i nogle situationer også med døden til følge.
-  Manglende overholdelse af advarslen medfører fare for skader på materiale, planter eller dyr, i nogle situationer også alvorlige. Producenten kan ikke holdes ansvarlig for eventuelle skader, som er opstået på grund af u hensigtsmæssig brug af produktet eller manglende overholdelse af instruktionerne i denne betjeningsvejledning ved installation. Udfør aldrig indgreb på apparatet, som betyder, at de skal fjernes fra installationen.
-  Beskadigelse af apparatet. Stig aldrig op på stole, taburetter, stiger eller ustabile underlag for at rengøre apparatet.
-  Der er fare for personkvæstelser ved fald fra højder eller for overklipning (dobbelte stiger). Brug aldrig insektdræbende midler, opløsningsmidler eller aggressive rengøringsmidler til rengøring af apparatet.
-  Det vil skade plast- og lakerede dele. Brug ikke apparatet til andre formål end til normal brug i hjemmet.
-  Det vil skade apparatet pga. overbelastning af funktionerne og genstandene, der som resultat vil blive anvendt forkert. Apparatet må ikke benyttes af børn eller personer uden kendskab til dets funktioner.
-  Det kan medføre skader på apparatet pga. forkert brug. Under rengøring, vedligeholdelse og tilslutning er det nødvendigt at afbryde apparatet fra strømforsyningen ved at trække stikket ud af stikkontakten.
-  Fare for personkvæstelser på grund af elektrisk stød.

Apparatet er ikke beregnet til at bruges af personer (herunder også børn) med nedsatte fysiske, sensoriske eller mentale evner eller som mangler erfaring eller kendskab, med mindre de assisteres og overvåges af en ansvarlig person, eller har modtaget den fornødne instruktion i brugen af apparatet. Børn skal holdes under opsyn, så de ikke leget med apparatet og den tomme emballage (metalstifter, plasticposer, polystyrenindlæg osv.). Afskærmningspanelerne og al vedligeholdelse samt tilslutning af de elektriske komponenter må kun udføres af kvalificeret personale.

PRODUKTET OPFYLDER KRAVENE I EU-DIREKTIVET 2012/19/EU om affald af elektrisk og elektronisk udstyr (WEEE)



Symbolet med den overkrydsede skraldespand på apparatet eller emballagen angiver, at produktet ved afslutningen på dets levetid skal indsamles adskilt fra andet affald. Brugeren skal derfor ved produktets bortskaffelse, tage enheden til de relevante centre for særskilt indsamling af elektrisk og elektronisk affald. Som alternativ til selv at forvalte bortskaffelsen kan apparatet, der skal bortskaffes, afleveres til forhandleren, når der købes et nyt apparat af tilsvarende type. Hos en forhandler af elektroniske produkter med et salgsareal på mindst 400 m² er det endvidere muligt, uden forpligtelse til køb, at aflevere alle elektroniske produkter, der skal bortskaffes, med mål på under 25 cm. Den særskilte indsamling for den efterfølgende genanvendelse af skrottet udstyr, behandling og miljøvenlig bortskaffelse er med til at forhindre negativ påvirkning af miljøet og menneskers sundhed og fremmer genanvendelse af de materialer, der udgør apparatet.

Tekniske specifikationer

da

	REMOCON NET B
Opfylder kravene i	LVD: 2014/35/EU EMC: 2014/30/EU RED: 2014/53/EU
Standard	LVD: EN 60950-1; EN 62479 EMC: ETSI EN 301 489-1; ETSI EN301 489 17 RED: ETSI EN 300 328
Installation af produktet	Montering på væg eller en hvilken som helst jævn overflade
Driftstemperatur	-10 °C ÷ +60 °C
Opbevaringstemperatur	-20 °C ÷ +70 °C
Strømforsyning	0-12 V DC
Gatewayens forbrug	Maks. 40 mA ÷ Maks. 0,7 W
Sikkerhedsklasse	III
Miljøklasse	3
Vægt	0,1 kg
Beskyttelsesgrad	IP 20

OBS!
Brug kun strømforsyningen
i kombination med en gateway
REMOCON NET B

VIGTIGT!
REMOCON NET B er kompatibel
med følgende typer
reguleringsmoduler:

- LMU 74
- LMS 14
- RVS 13 (LOGON B G1Z1)
- RVS 43 (LOGON B G2Z1)
- RVS 46 (LOGON B WZ1)
- RVS 51 (LOGON B WP)
- RVS 61 (LOGON B WP)
- RVS 63 (LOGON B G2Z2)

	Strømforsyning
Indgangsspænding	100 til 240 V AC
Indgangsfrekvens	50 til 60 Hz
Udgang	500 mA @ 12,0 V DC
Sikkerhedsklasse	II
Driftstemperatur	0 °C ÷ 40 °C
Opbevaringstemperatur	-20°C ÷ 50°C
Standard	LVD: EN60950 EMC: EN55022

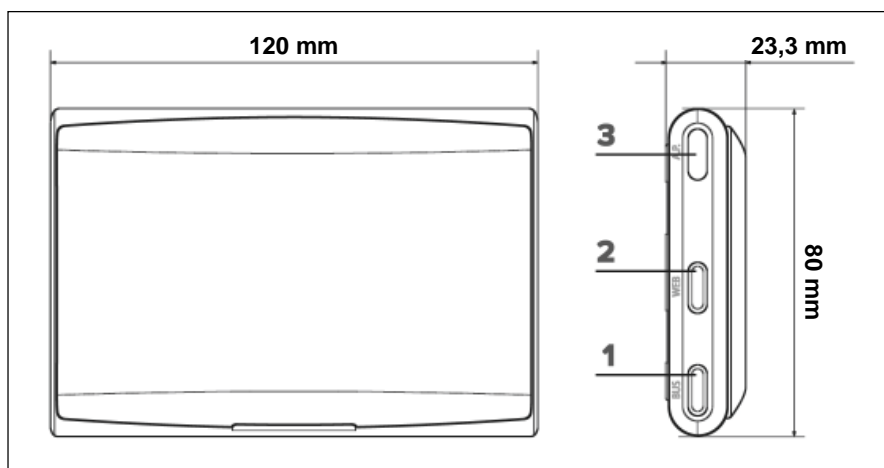

Installation af REMOCON NET B

Mulige installationstyper

da

OBS!

Installationen skal udføres af teknisk kvalificeret personale. Inden montering skal fyrets strømforsyning afbrydes. BUS BSB-buskablet er polariseret. For at undgå problemer med start af systemet skal polariteten (CL med CL+e CL- med CL-) overholdes for alle systemets komponenter.

Udtrykket "Telestyring" (TC) henviser til tjenesten, som er henvendt til slutbrugeren, som ved hjælp af app'en til smartphone eller webportalen kan overvåge og indstille sit ELCO-produkt.

Installation af REMOCON NET B og aktivering af REMOCON NET-tjenesterne er nem og hurtig: Det kræver kun 3 trin!



I det følgende afsnit vises nogle af de mest almindelige installationsmuligheder, som kan realiseres med REMOCON B og andet tilbehør, som findes i ELCOs produktudvalg, samt den type tjenester, som kan aktiveres med disse konfigurationer. Hvis du ønsker flere oplysninger eller yderligere detaljer angående de følgende installationskemaer, bedes du kontakte personen, som er ansvarlig for dit område.

Type 1

Aktivering af TC i et basisopvarmningssystem med strømforsyningskabel G+:

- Tilslut gatewayen REMOCON NET B til kedlen ved hjælp af BUS-kommunikationen BSB (CL + og CL-) samt strømforsyningskablet G+

Obs!

Denne type er kun disponibel, hvis der ikke er installeret en rumtermostat af typen til strømforsyningskablet G+

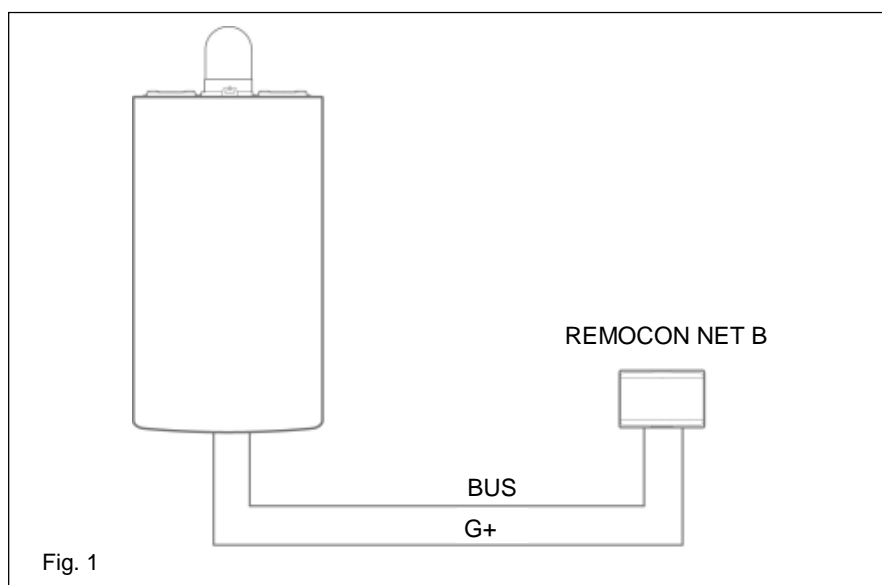

Type 2

Aktivering af TC i et basisopvarmningssystem med ekstern strømforsyning:

- Tilslut gatewayen REMOCON NET B til kedlen ved hjælp af BUS-kommunikationen BSB (CL + og CL-)
- Forbind den eksterne strømforsyning til gatewayen REMOCON NET B, og tilslut den derefter til strømmen

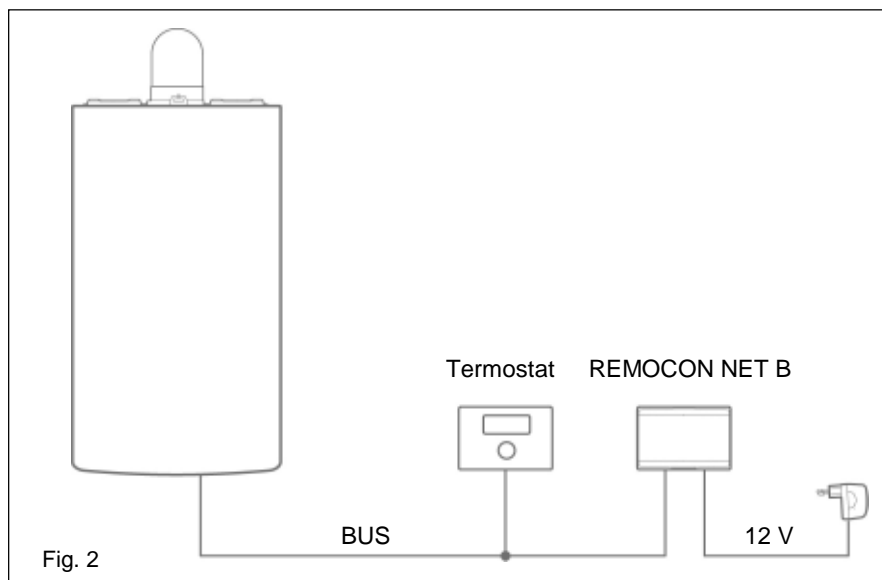

Installation af REMOCON NET B med strømforlyningskablet G+ Installation af REMOCON NET B med ekstern strømforlyning

da

Installation af REMOCON NET B med strømforlyningskablet G+

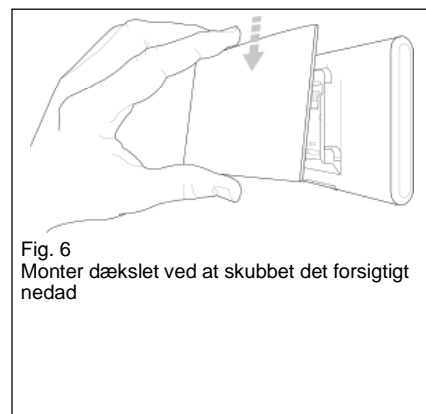
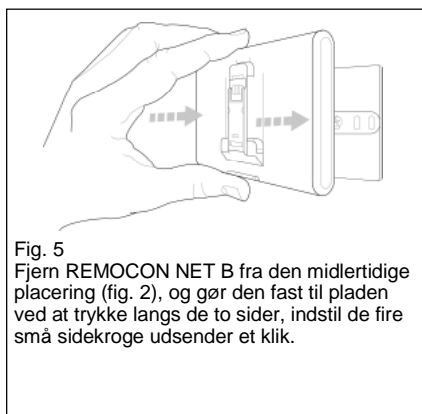
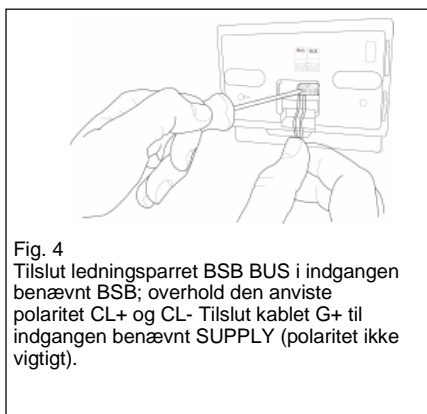
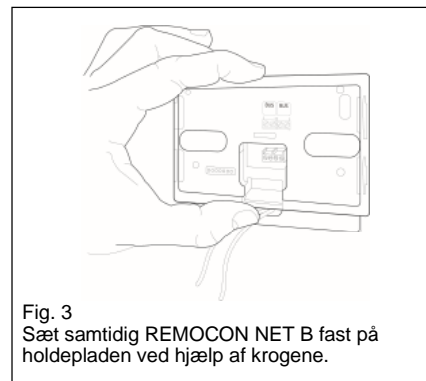
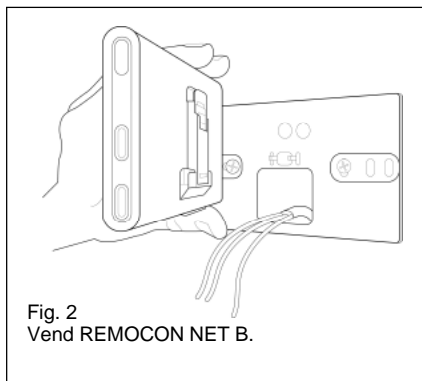
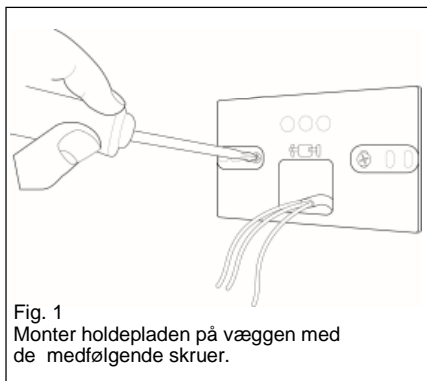

Installation af REMOCON NET B med ekstern strømforlyning

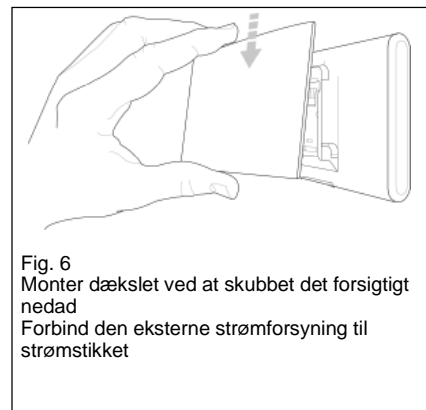
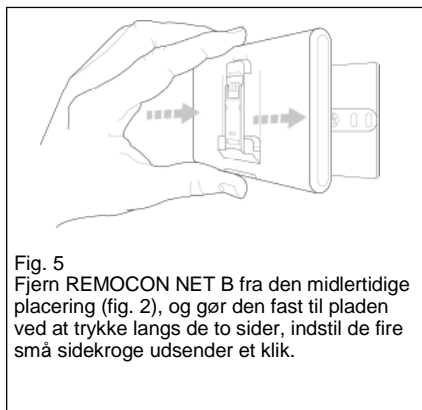
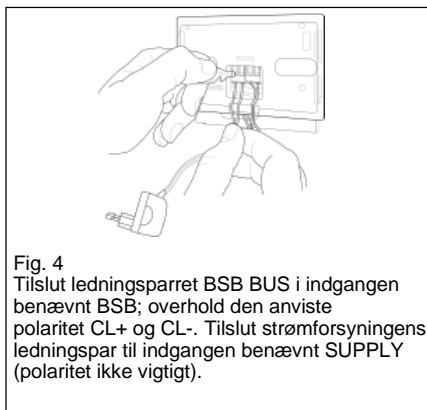
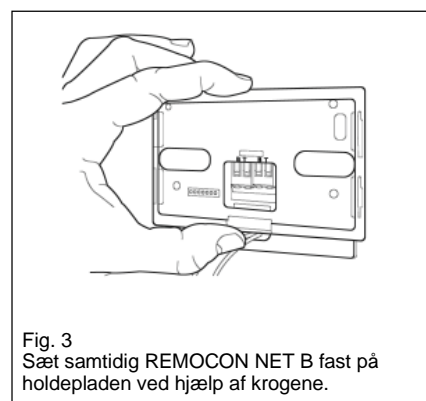
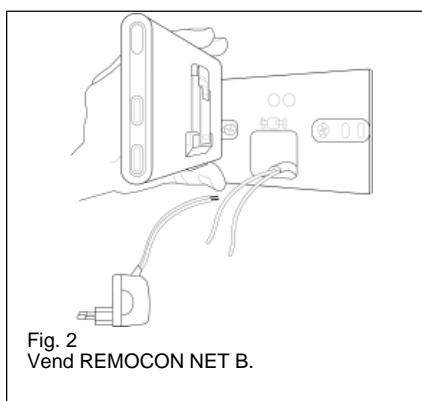
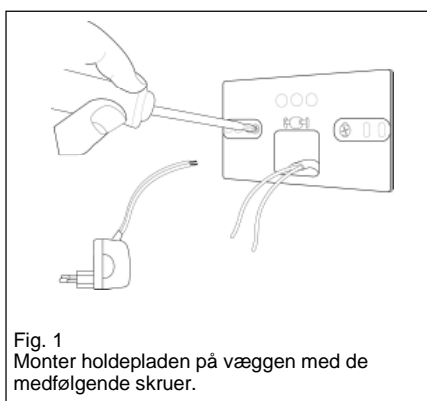

Installation af REMOCON NET B med dobbeltklæbende tape

da

OBS!

Rens overfladen hvor den dobbeltklæbende tape skal placeres grundigt med opløsningsmiddel, og lad den tørre inden tapen påføres.

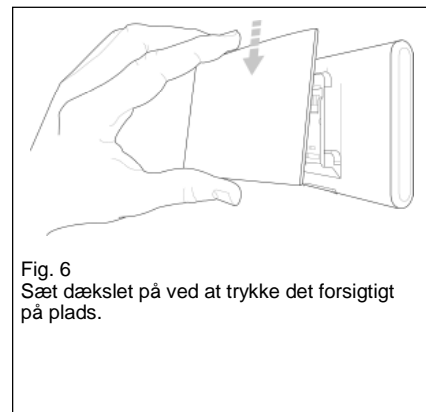
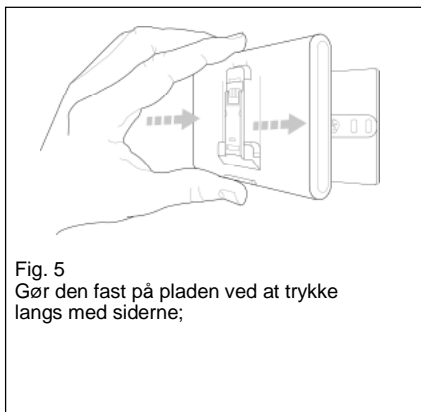

OBS!

Vær meget opmærksom på at respektere de anvisninger for tilslutning af buskablerne (ifølge polariteten og CL + CL) og forsyning (polaritet ikke vigtigt). En forkert tilslutning kan forårsage uoprettelige skader på reguleringsmoduler.

Registrering af konto

Første tænding og konfiguration af Wi-Fi

da

Funktionerne for REMOCON NET er tilgængelige på app (Android- og iOS-operativsystemer) og på portalen:

www.remocon-net.remotethermo.com

VIGTIGT:

Det er muligt at bruge Remocon NET fra flere enheder samtidigt. Brug funktionen "Gæst" i appen til at invitere andre brugere til at have fuld kontrol over dit apparat.

VIGTIGT:

Du kan registrere mere end én REMOCON NET B for den samme brugerkonto med en relevante funktion i app'en.

Registrering af konto

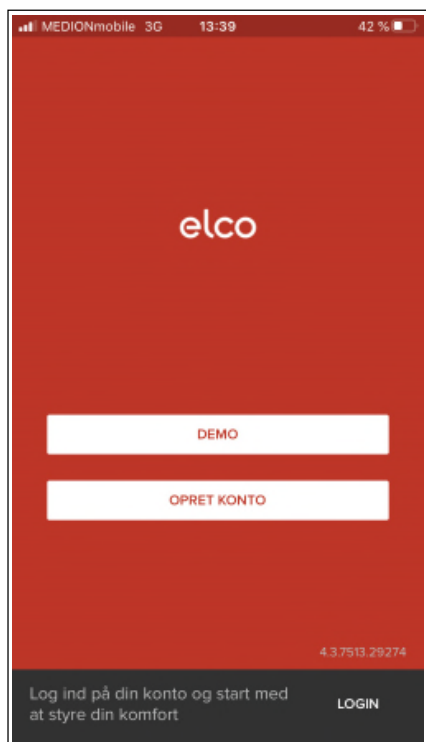

1. Download app'en REMOCON NET i Google Play Store eller iTunes Store, og klik på «Opret Konto»



2. Registrer kontoen ved at indtaste de nødvendige data. Der bliver automatisk sendt en e-mail med et bekræftelseslink

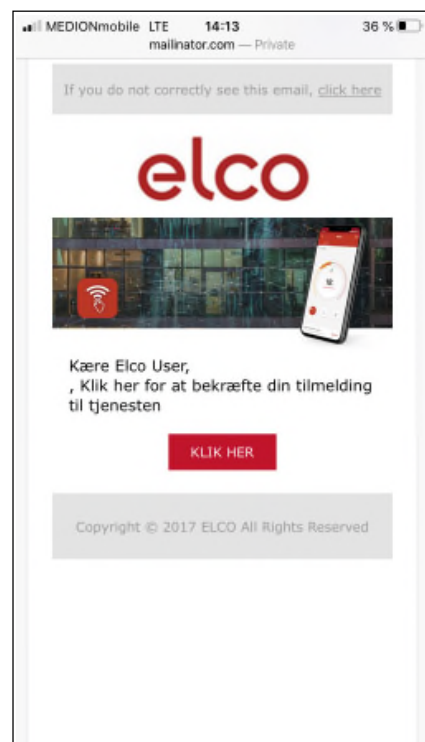

3. Åbn din e-mail, og klik på bekræftelseslinket for at aktivere kontoen

Første tænding

Når produktet er installeret tændes opvarmningssystemet. REMOCON NET B tænder, hvis strømforsyningen er korrekt.

1. REMOCON NET B starter en initialiseringsprocedure, som varer nogle øjeblikke. Under denne procedure blinker alle LED-lamper rødt i rækkefølge.
2. Start Wi-Fi-konfigurationen ved at følge instruktionerne på side 59

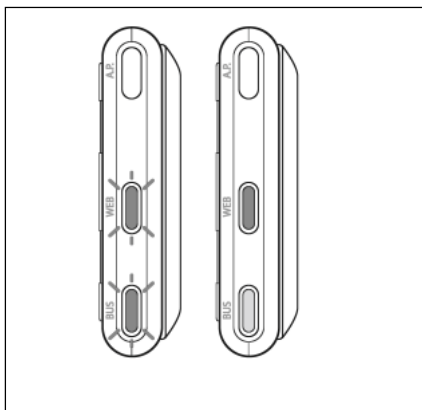

Konfiguration af Wi-Fi

Inden konfigurationen af Wi-Fi starter på REMOCON NET B skal det kontrolleres, at Wi-Fi-routeren fungerer korrekt

OBS!

Dette produkt opretter kun forbindelse til 2,4 GHz wi-fi-netværk. 5 GHz-netværk understøttes ikke. Hvis begge er til stede (dvs. dual band-netværk), er det nødvendigt at vælge 2,4 GHz på routeren.

Konfiguration af Wi-Fi og registrering af produkt via app (bruger)

da



1. Brug den tidligere oprettede konto til at gå ind i appen. Hvis der ikke er nogen tilsluttede produkter, vises en skærm, der spørger brugeren, om de vil tilføje et nyt produkt; tryk på tilføj".

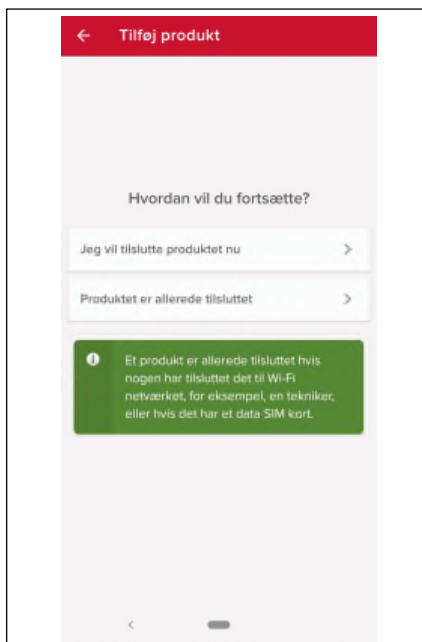

2. Dette efterfølges af et spørgsmål om produktets forbindelsesstatus; hvis produktet aldrig har været tilsluttet til Wi-Fi-netværket, skal du vælge 'Jeg vil tilslutte produktet nu', ellers hvis produktet allerede er tilsluttet et Wi-Fi-netværk, vælg 'Produktet er allerede tilsluttet'

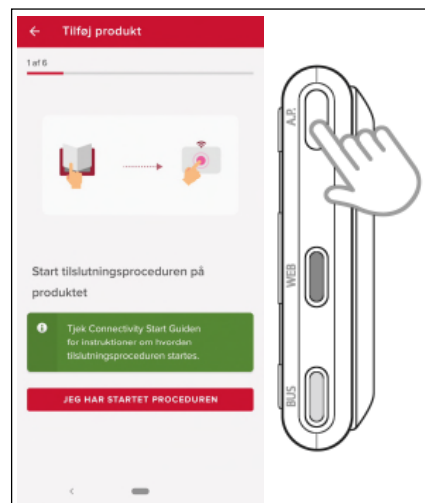

3. Hold knappen AP inde (i mindst 5 sekunder), indtil LED-indikatorlampen WEB blinker grønt. Efter højst 40 sekunder opretter gateway'en et nyt Wi-Fi-netværk, som er aktivt i 10 minutter. Herefter er det nødvendigt at gentage proceduren. Bekræft, at du har startet tilslutningsproceduren på produktet. Appen vil bede om tilladelse til at oprette forbindelse til "Remote Gw Thermo"-netværket; giv dit samtykke til at fortsætte tilslutningsproceduren.

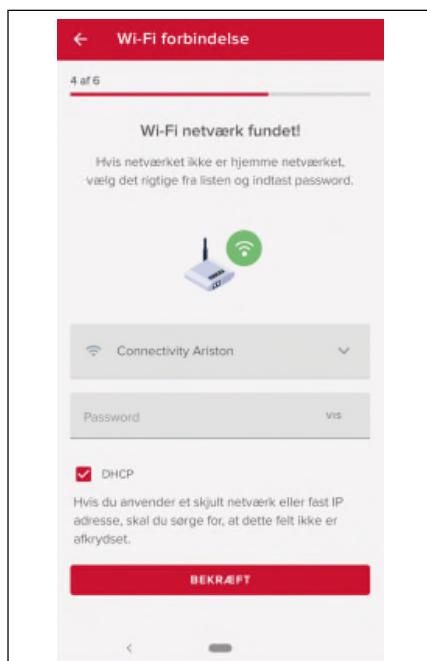

4. Appen vil foreslå et Wi-Fi-netværk og vil bede brugeren om at indtaste adgangskoden. Hvis netværket er forkert, skal du klikke på navnet på netværket og vælge det korrekte netværk fra listen. Indtast adgangskoden og fortsæt

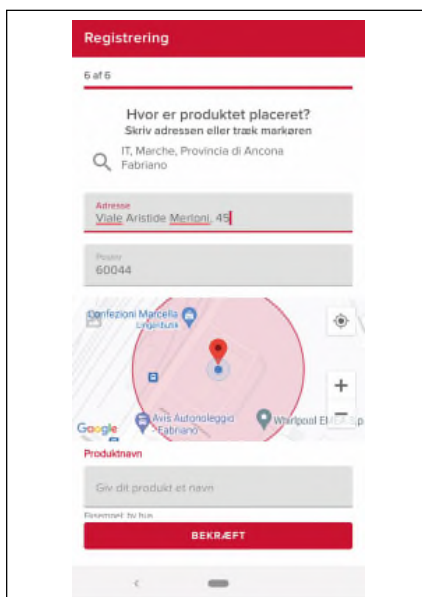

5. Tryk på linseikonet for at indtaste den korrekte adresse. ADVARSEL: det er vigtigt for den korrekte drift af visse tjenester, at adressen indtastes korrekt. Hvis resultatet er utilfredsstillende, skal du trække markøren til den nøjagtige position og indtaste den korrekte adresse i "adresse"-feltet. Vælg et navn til dit anlæg, og det er det! "

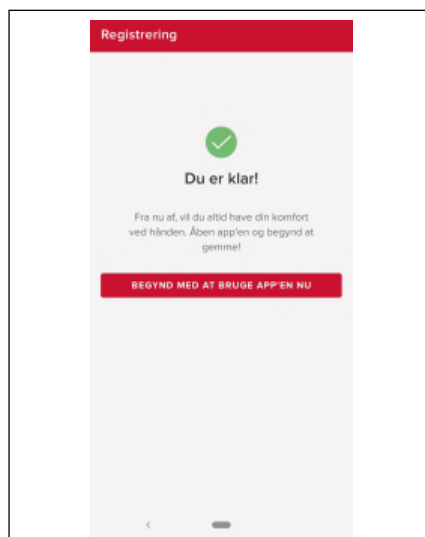

6. Det er det, du er klar til at begynde! Proceduren er vellykket, hvis BUS- og WEB-LED'erne begge lyser konstant grønt.

OBS!

Hvis din smartphone fortsat afbryder forbindelsen til produktets netværk, er det nødvendigt at kontrollere wi-fi-indstillingerne på din smartphone og søge for, at automatisk netværksvalg er deaktiveret.

Driftsstatus for REMOCON NET B

da

De tre LED-indikatorer på siden af REMOCON NET B gør det muligt at aflæse produktets funktionsstatus direkte.

LED-tegnkodning

LED-indikator WEB (internetforbindelse)	
Slukket	REMOCON NET B er ikke strømforsynet eller slukket
Lyser fast grøn	REMOCON NET B er korrekt konfigureret og koblet til internettet
Blinker grøn (langsomt)	REMOCON NET B afventer konfiguration
Blinker grøn (hurtigt)	REMOCON NET B er under tilkobling til skyen
Lyser fast rød	Ingen forbindelse til tjenesten eller REMOCON NET B er ikke konfigureret
BUS-LED-lampe (forbindelse til produkter udstyret med BUS BSB-protokol)	
Slukket	REMOCON NET B slukket
Lyser fast grøn	Forbindelse til Bus BSB fungerer
Lyser fast rød	Fejl i Bus BSB eller buskabel ikke tilsluttet
Blinker rød	Bus i konfiguration
ALLE LED-indikatorer	
Slukkede	REMOCON NET B slukket
Blinker rødt i rækkefølge	Start af REMOCON NET B
Blinker grønt (hvert 5. sekund)	REMOCON NET B i drift (aktiveres 2 minutter efter konfiguration og deaktiveres i tilfælde af fejl, tryk på knappen eller ændringer i parametrene)
Blinker grøn (skiftevis)	Opdatering af software finder sted

Service: